

# คู่มือการติดตั้งและการใช้งานอ่างอาบน้ำรุ่น BT205EP II และ BT205PP อันดา

## Installation and Instruction Manual for BT205EP and BT205PP ANDA Bathtub



### ■ สารบัญ

■ คำแนะนำการดูแลรักษาก่อนการติดตั้ง	1
■ ปลอดภัยไว้ก่อน	1
■ คำแนะนำสำหรับการติดตั้งเพื่อความปลอดภัย	2
■ คำแนะนำสำหรับการใช้งานเพื่อความปลอดภัย	2
■ มีติอ่างอาบน้ำ	3
■ ขั้นตอนการติดตั้งชุดส้วอ่างอาบน้ำ	3
■ ลักษณะการเดินท่อน้ำทิ้ง	4
■ ลักษณะการติดตั้งอ่างอาบน้ำและการป้องกันการรั่วซึม	4
■ ขั้นตอนการติดตั้งอ่างอาบน้ำ	5-6
■ การเปิดน้ำเข้าอ่างอาบน้ำและการระบายน้ำออก	7
■ การดูแลรักษาอ่างอาบน้ำ	7
■ การกำจัดท่อน้ำทิ้งที่ชำรุดหรือยกเลิกการใช้งาน	7
■ การรับประกันสินค้า	8
■ ใบรับประกันสินค้า (Warranty Card)	ปกหลัง

### เรียนผู้มีอุปการะคุณทุกท่าน

- ขอขอบคุณสำหรับการเลือกใช้ผลิตภัณฑ์คอตโต้ COTTO®
- กรุณาอ่านคู่มือฉบับนี้อย่างละเอียดเพื่อความถูกต้องของการใช้งาน
- กรุณาเก็บรักษาคู่มือการใช้งานฉบับนี้ไว้ พร้อมกับใบรับประกันสินค้าให้ดี
- คู่มือฉบับนี้ จะช่วยให้คุณสามารถใช้งานสินค้าได้อย่างถูกต้องและปลอดภัยยิ่งขึ้น
- บริษัทฯ ขอสงวนสิทธิ์ในการรับผิดชอบความเสียหายอันเกิดจากการไม่ปฏิบัติตามคำแนะนำในคู่มือฉบับนี้

**COTTO** ■

เก็บไว้กับผู้ใช้สินค้า

ใบรับประกันสินค้า / WARRANTY CARD

ใบรับประกันเลขที่ \_\_\_\_\_

สินค้า \_\_\_\_\_ รุ่น \_\_\_\_\_ (ตามที่ระบุในใบเสร็จรับเงิน)

ชื่อผู้ซื้อ \_\_\_\_\_ นามสกุล \_\_\_\_\_

บ้านเลขที่ \_\_\_\_\_ หมู่ที่ \_\_\_\_\_ ซอย \_\_\_\_\_ ถนน \_\_\_\_\_

ตำบล / แขวง \_\_\_\_\_ อำเภอ / เขต \_\_\_\_\_ จังหวัด \_\_\_\_\_

รหัสไปรษณีย์ \_\_\_\_\_ โทรศัพท์ \_\_\_\_\_ E-mail \_\_\_\_\_

(โปรดประทับตราร้านค้า) ชื่อจากร้าน/จังหวัด \_\_\_\_\_ วัน/เดือน/ปี ที่ซื้อ \_\_\_\_\_

รับประกันสำหรับผู้ซื้อและใช้งานในประเทศไทยเท่านั้น

COTTO

ส่งคืนบริษัท

ใบรับประกันสินค้า / WARRANTY CARD

ใบรับประกันเลขที่ \_\_\_\_\_

สินค้า \_\_\_\_\_ รุ่น \_\_\_\_\_ (ตามที่ระบุในใบเสร็จรับเงิน)

ชื่อผู้ซื้อ \_\_\_\_\_ นามสกุล \_\_\_\_\_

บ้านเลขที่ \_\_\_\_\_ หมู่ที่ \_\_\_\_\_ ซอย \_\_\_\_\_ ถนน \_\_\_\_\_

ตำบล / แขวง \_\_\_\_\_ อำเภอ / เขต \_\_\_\_\_ จังหวัด \_\_\_\_\_



รหัสไปรษณีย์ \_\_\_\_\_ โทรศัพท์ \_\_\_\_\_ E-mail \_\_\_\_\_

(โปรดประทับตราร้านค้า) ชื่อจากร้าน/จังหวัด \_\_\_\_\_ วัน/เดือน/ปี ที่ซื้อ \_\_\_\_\_

รับประกันสำหรับผู้ซื้อและใช้งานในประเทศไทยเท่านั้น

COTTO

## ■ คำแนะนำการดูแลรักษาก่อนการติดตั้ง





	<ul style="list-style-type: none"> <li>• เจ้าของบ้าน, ช่างติดตั้ง และผู้แทนจำหน่าย ควรตรวจสอบรายการบรรจุว่าถูกต้องหรือไม่</li> <li>• หากพบความผิดพลาดใดๆ โปรดแจ้งตัวแทนจำหน่าย หรือผู้ผลิตทันที</li> </ul>
	<ul style="list-style-type: none"> <li>• ห้ามโยนหรือกระแทกอย่างรุนแรง และปฏิบัติตามคำแนะนำอย่างเคร่งครัด</li> <li>• ห้ามนำวัสดุที่เป็นส่วนประกอบบรรจุภัณฑ์ออก ในขณะที่ทำการเคลื่อนย้าย</li> <li>• ระมัดระวังการกระแทกของอ่างกับวัสดุแข็ง ซึ่งอาจก่อให้เกิดความเสียหายกับอ่างได้</li> <li>• ห้ามจับยกบริเวณระบบท่อของอ่าง เพราะอาจเกิดความเสียหายได้</li> </ul>
	<ul style="list-style-type: none"> <li>• โปรดอ่านคู่มือการติดตั้งอย่างละเอียด ก่อนทำการติดตั้ง</li> <li>• ระมัดระวังจากนุหรี วัสดุติดไฟ หรือสะเก็ดไฟจากเครื่องเชื่อมโลหะ</li> <li>• สารเคมีที่เป็นกรด มีฤทธิ์กัดกร่อนผิวอ่างเป็นรอยได้</li> </ul>

## ■ ปลอดภัยไว้ก่อน













กรุณาปฏิบัติตามข้อควรระวังในเรื่องความปลอดภัยดังนี้

กรุณาอ่านคำแนะนำอย่างละเอียดก่อนการติดตั้งและใช้งานอ่างอาบน้ำ รวมถึงปฏิบัติตามคำแนะนำเพื่อความปลอดภัย

### สัญลักษณ์และคำอธิบายที่ใช้ในคู่มือ

สัญลักษณ์	คำอธิบาย
 คำเตือน	สัญลักษณ์นี้ระบุถึงการกระทำตามข้อห้ามและข้อควรปฏิบัติเพื่อไม่ให้เกิดการบาดเจ็บอย่างร้ายแรง
 ข้อควรระวัง	สัญลักษณ์นี้ระบุถึงการกระทำตามข้อห้ามและข้อควรปฏิบัติเพื่อไม่ให้เกิดการบาดเจ็บหรือเกิดความเสียหายต่อทรัพย์สิน
 ข้อห้าม	สัญลักษณ์นี้ระบุถึงการกระทำที่ห้ามปฏิบัติในการติดตั้งและใช้งาน
 ข้อควรปฏิบัติ	สัญลักษณ์นี้ระบุถึงการกระทำที่ต้องปฏิบัติในการติดตั้งและใช้งาน

■ คำแนะนำสำหรับการใช้งานเพื่อความปลอดภัย

	 ข้อควรปฏิบัติ	<ul style="list-style-type: none"> <li>• ทำความสะอาดอ่างอาบน้ำทุกครั้ง</li> </ul>	
 คำเตือน	 ข้อควรระวัง	<ul style="list-style-type: none"> <li>• ระวังลื่นขณะใช้งานเนื่องจากพื้นอ่างอาบน้ำเปียก อาจได้รับอันตรายได้</li> </ul>	
	 ข้อห้าม	<ul style="list-style-type: none"> <li>• ห้ามเด็กใช้งานโดยไม่มีผู้ใหญ่ดูแล เพราะเด็กอาจจมน้ำได้</li> <li>• ห้ามป็น เหยียบ ยืน หรือนั่งบนขอบอ่างอาบน้ำ เพราะอาจทำให้ลื่นตกลงขอบอ่าง หรืออ่างอาบน้ำพลิกคว่ำ ได้รับบาดเจ็บได้</li> <li>• ห้ามใช้งานเครื่องใช้ไฟฟ้า เช่น เครื่องเป่าผม, โคมไฟ, โทรศัพท, วิทยุ และโทรทัศน์ ภายในระยะห่าง 1.5 เมตร จากขอบอ่างอาบน้ำทุกด้าน เพราะอาจทำให้เกิดไฟฟ้าดูด และสูญเสียชีวิตได้</li> <li>• ไม่ควรแช่น้ำที่อุณหภูมิเกิน 40 °C นานเกิน 15 นาที เพราะมีความเสี่ยงต่อการเกิดภาวะ <b>ไฮเปอร์เทอเมีย*</b></li> <li>• ห้ามใช้งานขณะมีลมหนาว หรือมีอาการง่วงในขณะใช้งาน เพราะมีความเสี่ยงต่อการเกิดภาวะ <b>ไฮเปอร์เทอเมีย*</b></li> </ul> <p><b>* ไฮเปอร์เทอเมีย (Hyperthermia)</b></p> <p>คือภาวะที่อุณหภูมิในร่างกายสูงขึ้นจากการได้รับความร้อนจากภายนอกมากขึ้น หรือจากการเกิดความร้อนภายในร่างกายมากขึ้น หรือการระบายความร้อนออกจากร่างกายได้น้อยลง ซึ่งอาจเป็นสาเหตุทำให้เกิดอาการดังนี้</p> <ol style="list-style-type: none"> <li>1) ร่างกายอ่อนแรง เช่นดินโซเซ หายใจไม่เป็นจังหวะ ชีพจรเต้นเร็วถึงขั้นชัก และหมดสติ</li> <li>2) ช่วยเหลือตัวเองไม่ได้ ทำให้จมน้ำ</li> <li>3) เป็นอันตรายกับสตรีมีครรภ์</li> </ol> <ul style="list-style-type: none"> <li>• ห้ามดัดแปลงอุปกรณ์ใดๆ ของอ่างอาบน้ำ</li> <li>• ห้ามใช้งานเมื่ออ่างอาบน้ำอยู่ในสภาพไม่พร้อมใช้งานหรืออ่างชำรุด</li> <li>• ห้ามนำวัสดุแปลกปลอมใส่ในรูต่างๆ ของอ่างอาบน้ำ</li> <li>• ห้ามนำสิ่งของหรือวัสดุอันตรายประเภทพิวอ่างอาบน้ำ</li> <li>• ห้ามวางบุหรือให้สัมผัสพิวอ่าง</li> <li>• ห้ามใส่น้ำร้อนเกิน 60 °C เพื่อป้องกันสีพิวอ่างเสียหาย</li> <li>• ห้ามทำความสะอาดอ่างอาบน้ำด้วยวัสดุ / สารขัดที่ทำลายพิวอ่างอาบน้ำ</li> <li>• ห้ามใช้น้ำยาล้างห้องน้ำที่มีกรดไฮโดรคลอริก เพราะจะทำให้พิวอ่างและอุปกรณ์ต่างๆ เกิดความเสียหายได้</li> </ul>	       

# ■ มิติอ่างอาบน้ำ

ระยเมเน้ำสำหรับติดตั้งและบ่อนูล  
ในการกำหนดโครงสร้างฐานอ่างอาบน้ำ

น้ำหนักอ่าง (kg.)	ความจุน้ำ (ลิตร)	กว้าง X ยาว X สูง (หน่วย : มม.)
27	280	900 x 1,550 x 415

หน่วย : มม.  
unit : mm

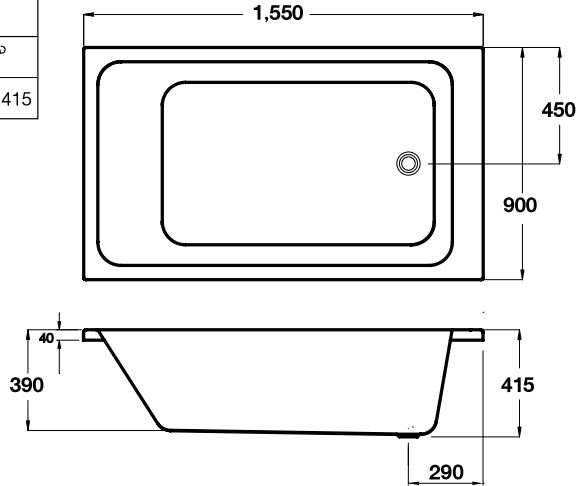

# ■ ขั้นตอนการติดตั้งชุดสะดืออ่างอาบน้ำ

ประกอบชุดสะดืออ่างอาบน้ำและทดสอบการทำงานของสะดืออ่างอาบน้ำ

## ■ รุ่น TS311EP

1. PLUG STOP&GO
2. SCREW
3. WASTE STOP&GO
4. SPONGE WASHER
5. CORRUGATED WASHER
6. WASTE BODY
7. PLASTIC OVERFLOW HEAD
8. CORRUGATED WASHER
9. WASTE
10. SCREW
11. OVERFLOW HEAD
12. FLEXIBLE PIPE
13. PLASTIC NUT
14. WASHER
15. CONICAL WASHER

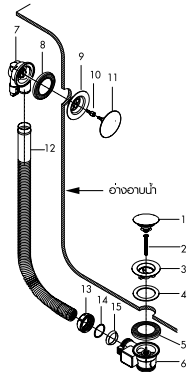

## ■ สะดืออ่างแบบ POP UP

1. FLEXIBLE PIPE
2. OVERFLOW HEAD
3. CORRUGATED WASHER
4. CENTERING FLANGE WASHER
5. DRIVING FLANGE
6. CONTROL KNOB
7. KNOB SCREW
8. PLUG
9. PLUG 'S O-RING
10. PLUG BACK NUT
11. PLUG SCREW
12. DRAWING NUT
13. WASTE FLANGE
14. SPONGE WASHER
15. CORRUGATED WASHER
16. WASTE BODY
17. PLASTIC NUT
18. WASHER
19. CONICAL WASHER

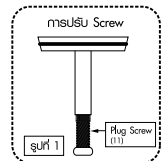
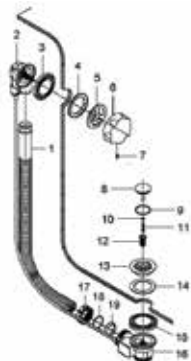

- ปรับหมุนเข้า(ตามเข็มนาฬิกา)จะทำให้สั้นลง
- ปรับคลาย(ทวนเข็มนาฬิกา)จะทำให้ยาวขึ้น

## ■ ลักษณะการเดินท่อน้ำทิ้ง

### ■ การเดินท่อน้ำทิ้งสำหรับพื้นชั้นบน

ท่อน้ำทิ้งขนาด  $\varnothing 2$  นิ้ว

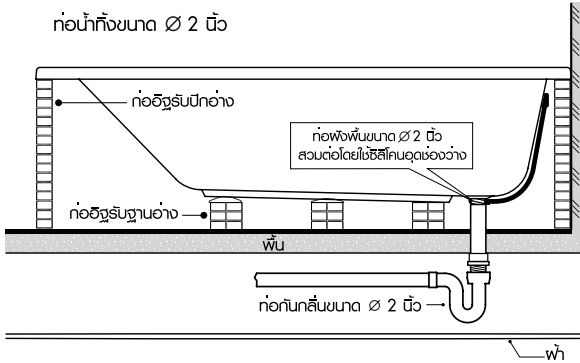

ท่อน้ำทิ้งทึบในขนาด  $\varnothing 1\frac{1}{2}$  นิ้ว

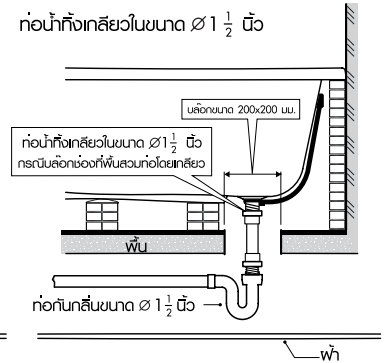

### ■ การเดินท่อน้ำทิ้งสำหรับพื้นชั้นล่าง

ท่อน้ำทิ้งขนาด  $\varnothing 2$  นิ้ว

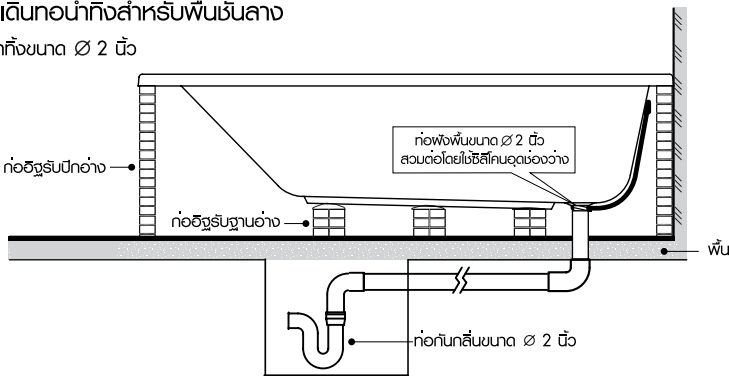

## ■ ลักษณะการติดตั้งอ่างอาบน้ำและการป้องกันการรั่วซึม

### ■ การติดตั้งชิดผนัง

ผนังตกแต่ง

วัสดุยาแนว

ปีกอ่างอาบน้ำ

ท่อรับน้ำทิ้ง

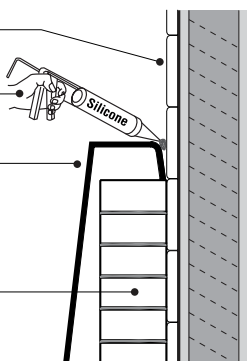

### ■ การติดตั้งห่างผนัง

ผนังตกแต่ง

วัสดุยาแนว

ปีกอ่างอาบน้ำ

วัสดุปิดผิว

ท่อรับน้ำทิ้ง

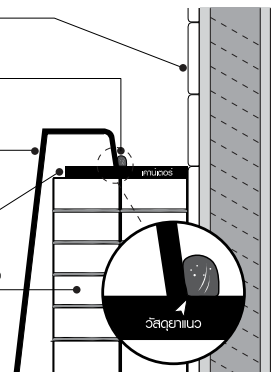

# ขั้นตอนการติดตั้งอ่างอาบน้ำ

- 1** การเตรียมพื้นที่สำหรับการติดตั้ง
- ตรวจสอบระยะต่างๆของอ่างอาบน้ำ เพื่อเตรียมพื้นที่สำหรับการติดตั้งอ่าง (มีตัวอย่างอ่าง หน้า 3)
  - ติดตั้งชุดสื่อน้ำเข้ากับอ่างอาบน้ำ (ขั้นตอนการติดตั้งชุดสื่อน้ำหน้า 3)
  - เดินท่อน้ำร้อน-น้ำเย็น สูงเหนือขอบอ่าง 200-250มม. สำหรับกรณีติดตั้งก๊อบกออกจากผนัง (ดูคู่มือก๊อบน้ำประกอบติดตั้ง)
  - เดินท่อน้ำทิ้งและท่ออุ้มน้ำอ่างสูงจากพื้น 100มม. (ตามระยะที่กำหนด)

หน่วย : มม.  
unit : mm

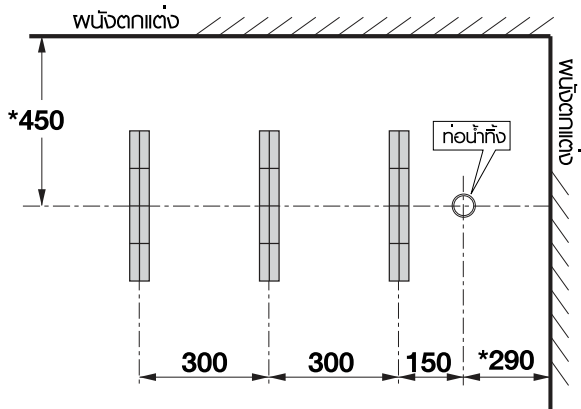
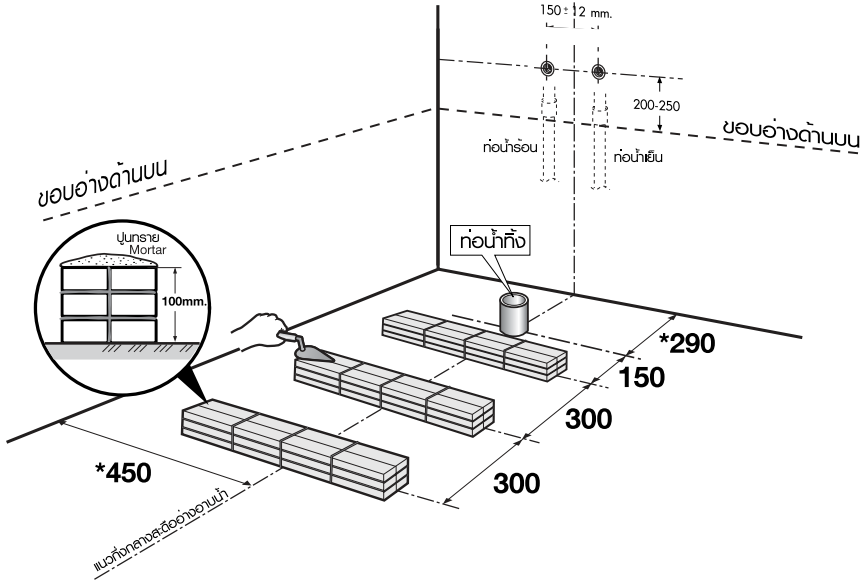

\* เป็นระยะติดตั้งอ่างอาบน้ำชิดผนัง สามารถปรับระยะได้ตามความเหมาะสมกับพื้นที่ติดตั้งจริง

**!** รูปแบบการติดตั้งอาจเปลี่ยนแปลงได้ตามความเหมาะสม โดยต้องคำนึงถึงการซ่อมแซม

## 2 ติดตั้งอ่าง

- ก่ออิฐรับปีกอ่าง 3 ด้าน
- พสมปูนทรายวางบริเวณที่ก่ออิฐไว้สำหรับรับอ่าง
- ติดตั้งอ่าง นำไม้มาค้ำขอบอ่างไว้เพื่อป้องกันระดับของอ่างขยุบตัว
- ติดตั้งเสดืออ่างเข้ากับท่อน้ำทิ้ง ยาแนวด้วยซิลิโคน เพื่อป้องกันการรั่วซึม (กรณีใช้ท่อ Ø2 นิ้ว)
- ทดสอบการทำงานของระบบน้ำและชุดเสดืออ่าง เพื่อให้แน่ใจว่าไม่มีการรั่วซึม

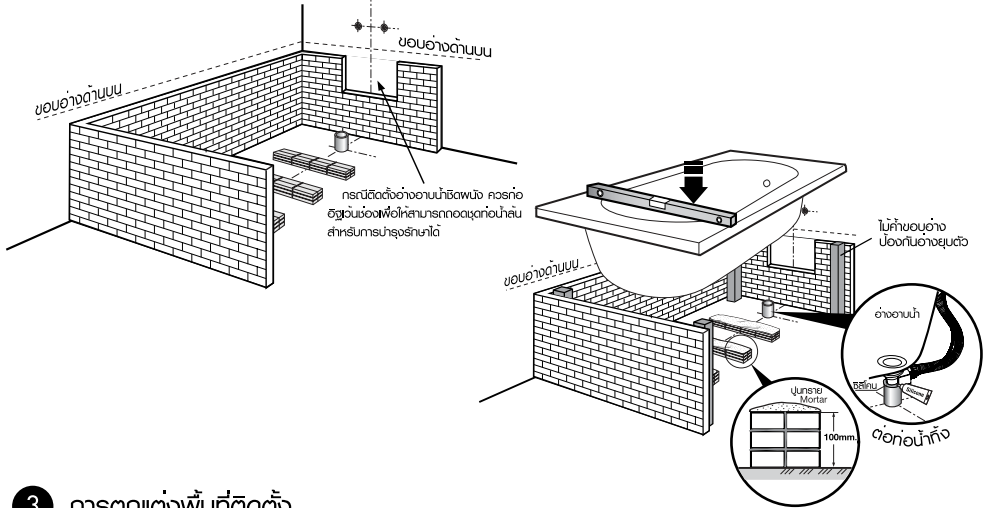

## 3 การตกแต่งพื้นที่ติดตั้ง

- ก่ออิฐรับขอบอ่าง เว้นร่องขนาด 400x600มม. ติดด้วยบานเกล็ดในด้านเสดืออ่าง สำหรับบำรุงรักษาเสดืออ่างและระบบท่อน้ำทิ้ง
- ปูวัสดุปิดผิว ตกแต่งให้เรียบร้อย
- ยาแนวรอบขอบอ่างด้วยวัสดุยาแนว ตกแต่งให้เรียบร้อย
- ทดสอบระบบต่างๆของตัวอ่างเพื่อให้แน่ใจว่าระบบใช้งานได้อย่างมีประสิทธิภาพ และไม่มีการรั่วซึมของน้ำ

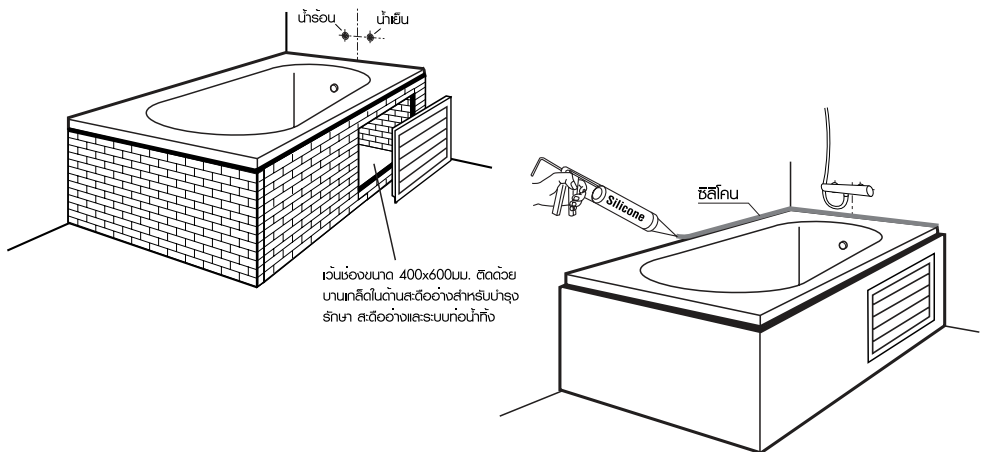



## ■ การเปิดน้ำเข้าอ่างอาบน้ำและการระบายน้ำออก

### ■ การเปิดน้ำเข้าอ่างอาบน้ำ กด Plug เพื่อปิดการระบายน้ำ

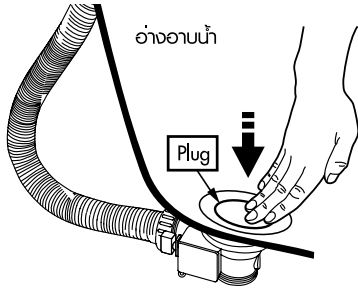

สวิตช์แบบ Pop up  
หมุนปุ่ม Pop up waste Control ทวนเข็มนาฬิกา  
เพื่อให้ Pop up waste อยู่ในตำแหน่งปิด

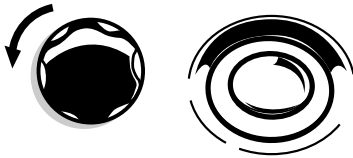

### ■ การระบายน้ำออก กด Plug เพื่อเปิดการระบายน้ำออก

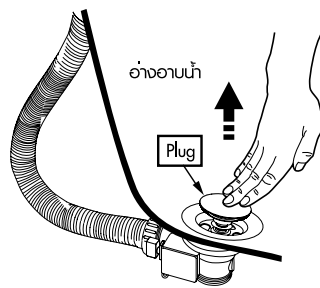

หมุนปุ่ม Pop up waste Control ตามเข็มนาฬิกา  
เพื่อให้ Pop up waste อยู่ในตำแหน่งเปิด

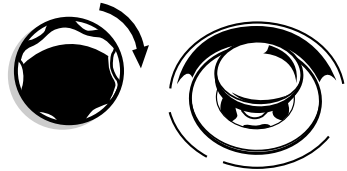

## ■ การดูแลรักษาอ่างอาบน้ำ



ควรทำความสะอาดทุกครั้งหลังใช้งาน โดยล้างน้ำสะอาดและเช็ดด้วยผ้าแห้งให้แห้ง  
หากปล่อยไว้อาจเกิดการสะสมของคราบไขมันและสบู่ที่ฟิวอ่าง ซึ่งจะทำความสะอาดได้ยาก

- น้ำที่มีความกระด้าง จะสะสมและทิ้งคราบไขมันฟิวอ่าง การทำความสะอาดให้ใช้ฟ้านุ่มหรือฟองน้ำ  
ละเอียดนุ่มน้ำอุ่นทำความสะอาด
- กรณีรอยขีดข่วนที่ฟิวอ่างหรือคราบขรุขระ ที่ลึกไม่เกิน 2 มม. สามารถใช้กระดาษทราย เบอร์ 1000/1200  
ขัดฟิวอ่างแล้วใช้ครีมขัดเงาสีรถยนต์ขัดซ้ำ

## ■ การกำจัดอ่างอาบน้ำที่ชำรุดหรือยกเลิกการใช้งาน

- การรื้ออ่างอาบน้ำ ควรทำโดยช่างผู้ชำนาญการเท่านั้น
- คัดแยกส่วนประกอบที่เป็นโลหะ: พลาสติก ออกจากกัน เนื่องจากส่วนประกอบบางชิ้น สามารถนำไปประกอบใหม่ได้
- นำส่วนประกอบที่เป็นโลหะ: พลาสติก แยกนำไปขายตามประเภทของวัสดุ
- ชิ้นส่วนอ่างอาบน้ำ และอุปกรณ์ประกอบที่มีการแตกหัก มีความคม อาจทำให้เกิดอันตรายและได้รับบาดเจ็บจากการ  
สัมผัส จึงควรระมัดระวังในการสัมผัส และการกำจัดทิ้ง
- เศษวัสดุอุปกรณ์การบรรจุอ่างอาบน้ำต่างๆ ที่เหลือจากการติดตั้งใช้งาน เช่น ถังรองกระดาษ สังกะสี เศษพลาสติก  
และอื่นๆ ควรคัดแยกเพื่อนำกลับมาใช้เป็นส่วนผสมในการผลิตใหม่ (Recycle) ไม่ทิ้งลงในแหล่งน้ำ หรือแหล่งชุมชน  
แยกทิ้งในสถานที่ที่ทางราชการกำหนดไว้
- ควรกำจัดทิ้งอ่างอาบน้ำด้วยวิธีการนำไปฝังกลบเพื่อป้องกันการได้รับบาดเจ็บจากการสัมผัส

# การรับประกันสินค้า

## ● เงื่อนไขการรับประกันสินค้า

1. พิจารณาจากใบรับประกัน ใบเสร็จรับเงิน หรือหลักฐานอื่นๆ โดยนับจากวันซื้อ - ขาย เป็นสำคัญ บริษัทฯ ไม่สามารถรับประกันสินค้าหากไม่มีเอกสารดังกล่าว
2. เงื่อนไขการรับประกันครอบคลุมเฉพาะตัวสินค้าตามสภาพการใช้งานปกติเท่านั้น ไม่รวมถึงความเสียหายจากการขนส่ง การพ่นร้อนเนื่องจากสารเคมี การบำรุงรักษาที่ไม่ถูกต้อง การติดตั้งที่ไม่ถูกวิธีและความเสียหายจากภัยธรรมชาติ
3. หากพบว่าสินค้าที่อยู่ในระยะประกันไม่สามารถใช้งานได้เนื่องมาจากความชำรุด บริษัทฯ จะซ่อมแซมหรือเห็นสมควรเปลี่ยนเฉพาะอะไหล่หรือตัวสินค้าเท่านั้น โดยความรับผิดชอบจะไม่ครอบคลุมถึงความเสียหายหรือค่าใช้จ่ายอื่นๆ นอกเหนือจากตัวสินค้า
4. กรณีสินค้าพินัยเงื่อนไขการรับประกัน จะต้องแจ้งอัตราค่าบริการและค่าใช้จ่ายอื่นๆ ให้ลูกค้าทราบ และได้รับความยินยอมจากลูกค้าก่อนดำเนินการใดๆ

## ● ระยะเวลาการรับประกันสินค้า

ประเภทสินค้า	การรับประกัน	ระยะเวลาประกัน
อ่างอาบน้ำอะครีลิก	เฉพาะตัวอ่างอะครีลิก	5 ปี
	อุปกรณ์อื่นๆ เช่น ชุดสวิตอ่าง และชุดมือจับอ่างอาบน้ำ	1 ปี

## หมายเหตุ

- ก่อนการติดตั้งสินค้าทุกประเภท แนะนำให้ตรวจสอบวิธีการติดตั้ง และระยะของอุปกรณ์ประกอบติดตั้งต่างๆ จากคู่มือการติดตั้ง เพื่อให้ได้ระยะที่ถูกต้องสามารถใช้งานได้
- ทางบริษัทฯ ขอสงวนสิทธิ์ความรับผิดชอบสินค้าที่เสียหายจากการถอดรื้อ/การบริการ หรือการเปลี่ยนแปลงข้อมูลใดๆ โดยมีต้องแจ้งให้ทราบล่วงหน้า

## ● อัตราค่าบริการ

1. สำหรับสินค้าที่อยู่ในระยะประกัน ฟรี ค่าพาหนะเดินทางเข้าบริการ และฟรี ค่าอะไหล่โดยพิจารณาจากสภาพการใช้งานปกติ และปัญหาที่เกิดจากคุณภาพสินค้าเท่านั้น
2. กรณีสินค้าพินัยเงื่อนไขการรับประกัน คิดค่าพาหนะเดินทางเข้าบริการ - ค่าบริการตามราคาที่กำหนด
3. กรณีปัญหามีได้เกิดจากคุณภาพสินค้าตามสภาพการใช้งานปกติ คิดค่าอะไหล่ - ค่าบริการตามราคาที่กำหนด

# Installation and Instruction Manual for BT205EP and BT205PP ANDA Bathtub



## ■ Table of Contents



■ Instruction before installation	E-1
■ Safety first	E-1
■ Instruction for safe installation	E-2
■ Instruction for safe usage	E-2
■ Bathtub dimensions	E-3
■ Procedure for strainer set installation	E-3
■ Drainpipe Connection	E-4
■ Bathtub Installation and Leakage Prevention	E-4
■ Bathtub installation procedure	E-5-6
■ Filling and draining the bathtub	E-7
■ Bathtub maintenance procedure	E-7
■ Disposal of defective or unused bathtub	E-7
■ Warranty	E-8

### Dear customers

- Thank you for choosing COTTO products.
- Please refer to this manual for correct operation.
- Please keep this manual together with the warranty card.
- This manual helps you to correctly and safely use the product
- The company reserves the right to refuse any responsibility for any damage caused by ignoring any instruction in this manual.

**COTTO** ■

## ■ Pre-installation Guidelines





	<ul style="list-style-type: none"> <li>● Homeowner, fitter and distributor should check to make sure that contents in the package is correct.</li> <li>● Should you find any defects, please notify our agent or the manufacturer immediately.</li> </ul>
	<ul style="list-style-type: none"> <li>● Do not throw or hit the bathtub and strictly observe the warning on the package.</li> <li>● Do not remove any parts of the content while transporting.</li> <li>● Avoid hitting the bathtub with solid object which may cause damage.</li> <li>● Do not lift the drainage part of the bathtub since it may result in damage.</li> </ul>
	<ul style="list-style-type: none"> <li>● Please read the installation manual carefully before beginning the installation process.</li> <li>● Keep away from cigarette, flammable objects or sparks from welding process.</li> <li>● Acidic chemicals may damage the bathtub surface.</li> </ul>

## ■ Safety Guidelines













Please follow the safety guidelines below

Please read the instruction carefully before installing and using the bathtub as strictly follow the safety guideline

### Symbols and Descriptions used in the manual

Symbol	Description
 Warning	This symbol indicates that if this information is ignored the possibility that serious personal injury may occur.
 Caution	This symbol indicates that if this information is ignored, the possibility of personal injury or material damage may occur.
 Prohibition	This symbol indicates the process that is prohibited during installation and usage.
 Mandatory action	This symbol indicates the process that is necessary to follow during installation and usage.

# Guideline for Safe Usage

	 Mandatory Action	<ul style="list-style-type: none"> <li>Always keep the bathtub clean.</li> </ul>
 Warning	 Caution	<ul style="list-style-type: none"> <li>Beware of the slippery while using the bathtub.</li> </ul> 
	 Prohibition	<ul style="list-style-type: none"> <li>Do not leave children unattended while using the bathtub to prevent possible danger and loss from drowning.</li> <li>Do not climb, step, stand or sit on the tub's rim to prevent possible danger from falling off slippery surface or capsizing the bathtub.</li> <li>Do not use any electrical appliance such as hairdryer, lamp, telephone, radio and television within 1.5 m radius from all sides of the bathtub's rim to prevent danger and loss from electric shock.</li> <li>Do not immerse in water with temperature 40 °C to prevent hyperthermia.*</li> <li>Do not use the bathtub while being drunk or in any drowsy condition caused by any drug to prevent hyperthermia.</li> </ul> <div style="background-color: black; color: white; padding: 5px; margin: 10px 0;"> <p><b>* HYPERTHERMIA</b></p> </div> <p>is a body condition identified with raised body temperature caused by external or internal influences, including reduced capability of the body to release heat to the environment. Hyperthermia may cause the following symptoms and conditions:</p> <ol style="list-style-type: none"> <li>Weakness, unsteadiness, unsynchronized breathing, raised heart rate which can cause cramping or unconsciousness.</li> <li>Incapability which can result in drowning.</li> <li>Especially dangerous to pregnant women.</li> </ol> <ul style="list-style-type: none"> <li>Do not modify any bathtub's equipment.</li> <li>Do not use defective or unprepared bathtub.</li> <li>Do not fill any hole or opening of the bathtub with foreign objects.</li> <li>Keep the burning cigarette from coming into contact with the bathtub's surface.</li> <li>Do not fill the tub with water higher than 60 °C to prevent the bathtub's surface from damage.</li> <li>Do not clean the tub with any material or substance which may destroy the tub's surface.</li> <li>Do not use bathroom cleaning product composed of hydrochloric acid to clean the bathtub to prevent the surface from corrosion.</li> </ul>        

# ■ Bathtub Dimension

Recommended dimensions for bathtub's installation and its base structure.

Weight (kg)	Volume Capacity (Litre)	W x L x H
27	280	900 x 1,550 x 415

unit : mm

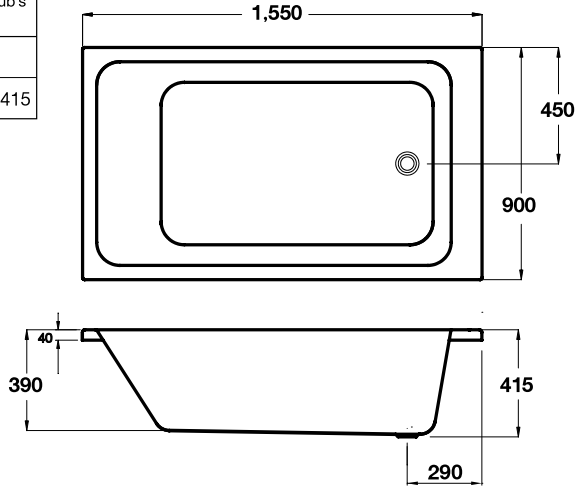

# ■ Waste Drain Kit Installation

Assemble waste drain kit and test the drain stopper

## ■ TS311EP

- |                          |                    |
|--------------------------|--------------------|
| 1. PLUG STOP&GO          | 9. WASTE           |
| 2. SCREW                 | 10. SCREW          |
| 3. WASTE STOP&GO         | 11. OVERFLOW HEAD  |
| 4. SPONGE WASHER         | 12. FLEXIBLE PIPE  |
| 5. CORRUGATED WASHER     | 13. PLASTIC NUT    |
| 6. WASTE BODY            | 14. WASHER         |
| 7. PLASTIC OVERFLOW HEAD | 15. CONICAL WASHER |
| 8. CORRUGATED WASHER     |                    |

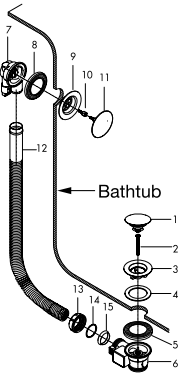

## ■ Pop Up Drain Stopper

- |                            |                       |
|----------------------------|-----------------------|
| 1. FLEXIBLE PIPE           | 11. PLUG SCREW        |
| 2. OVERFLOW HEAD           | 12. DRAWING NUT       |
| 3. CORRUGATED WASHER       | 13. WASTE FLANGE      |
| 4. CENTERING FLANGE WASHER | 14. SPONGE WASHER     |
| 5. DRIVING FLANGE          | 15. CORRUGATED WASHER |
| 6. CONTROL KNOB            | 16. WASTE BODY        |
| 7. KNOB SCREW              | 17. PLASTIC NUT       |
| 8. PLUG                    | 18. WASHER            |
| 9. PLUG 'S O-RING          | 19. CONICAL WASHER    |
| 10. PLUG BACK NUT          |                       |

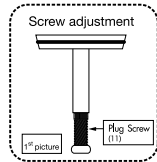

- turn clockwise will shorten the screw
- turn counter clockwise will lengthen the screw

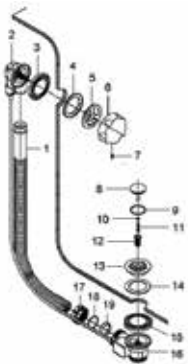

# ■ Drain Pipe Connection

## ■ Installing Drain Pipe for 2<sup>nd</sup> floor

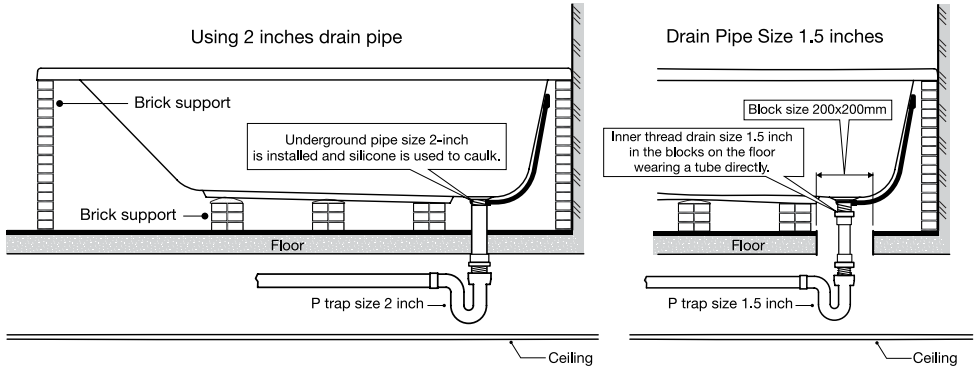

## ■ Installing drain pipe for 1<sup>st</sup> floor

Using 2 inches drain pipe

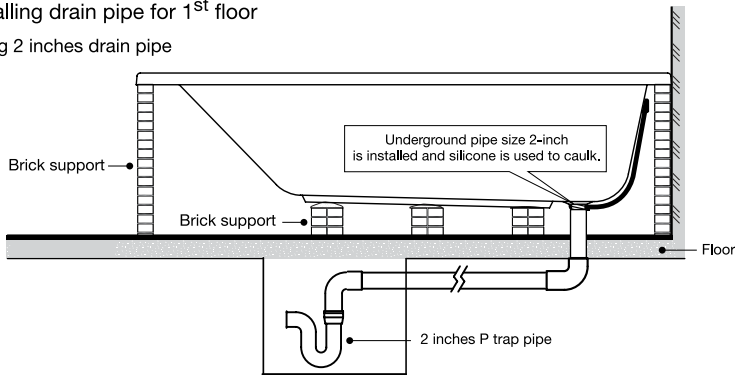

# ■ Types of Bathtub Installation and Leakage Prevention

## ■ Close to the wall type

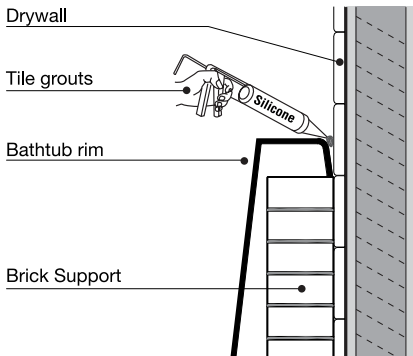

## ■ Far from the wall type

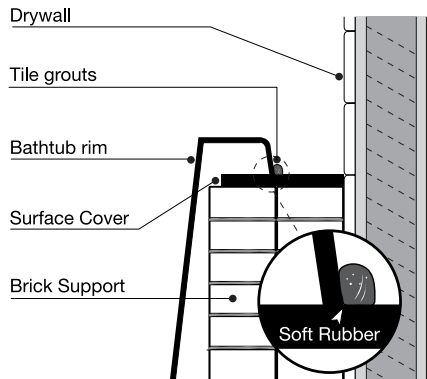

# ■ Bathtub Installation Guide

## 1 Preparation of the Installation Site

- Check the equipment as well as all the joints of the bathtub before installation to ensure no leakage  
(See Bathtub dimension pages 3)
- Install Pop-up drain into the bathtub (See Pop-up drain installation pages 3)
- Install hot and cold water pipes approximate 200-250 mm. above the bathtub in case of faucet-off-the wall type
- Install drain pipe and assemble base concrete block with 100 mm. height from the floor

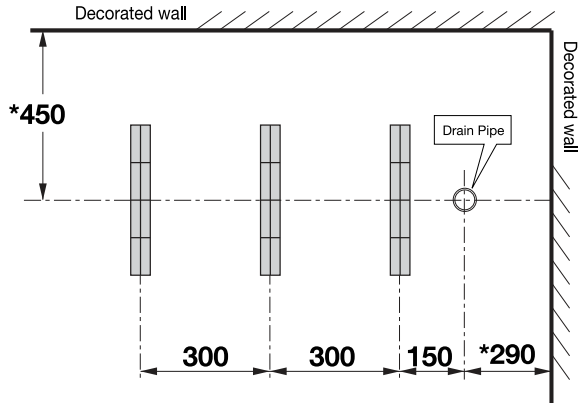
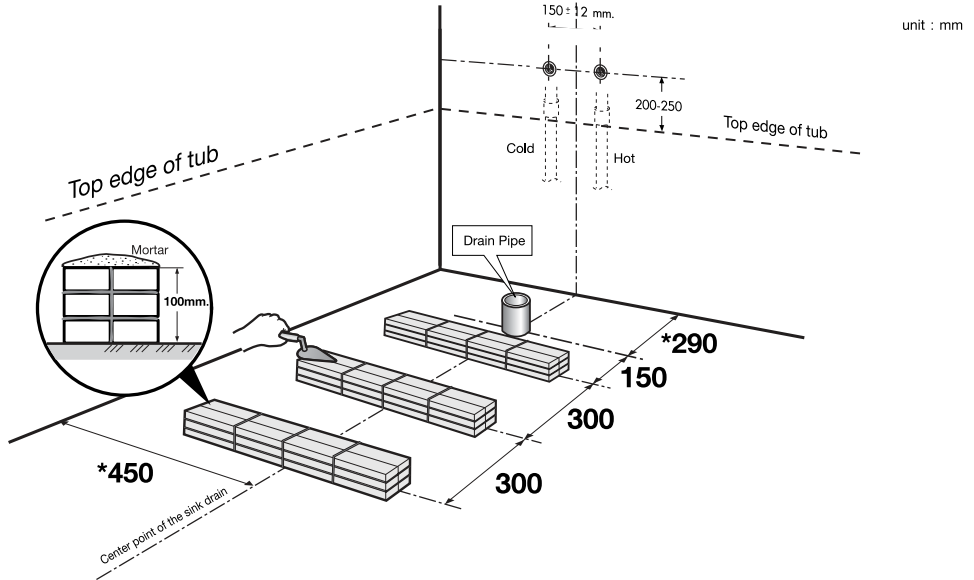

\* Is installed close to the wall and can be adjusted to the site.

! Installation pattern may vary as appropriate.



## 2 Bathtub installation

- Lay brick to support three walls of the bathtub.
- Mix mortar and place it in bricking area in order to support the bathtub.
- Install the bathtub as well as install wood blocking to support the edge of the bathtub to prevent subsidence of the bathtub.
- Connect pop-up drain to the drain and caulk with silicone to prevent leakage.
- Perform functional test of water level and pop-up drain set to ensure no leakage.

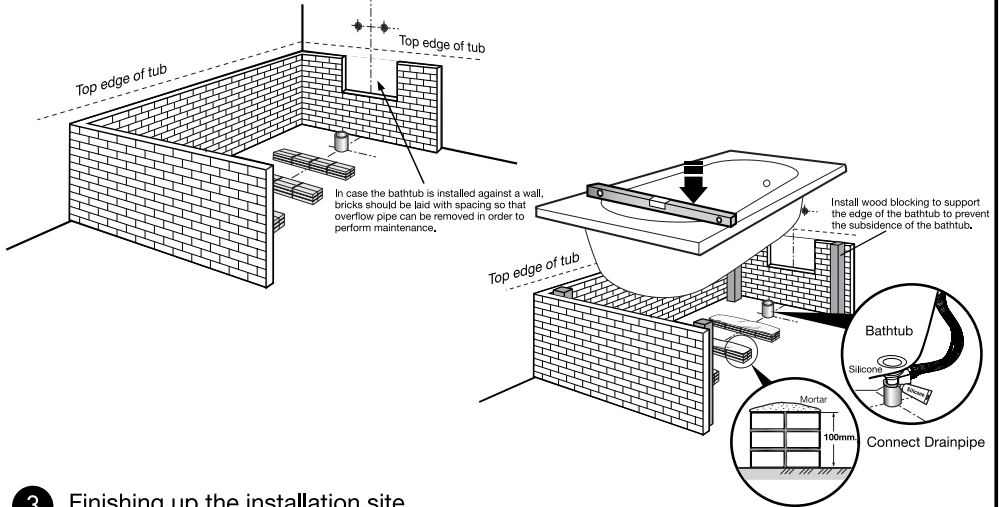

## 3 Finishing up the installation site

- Lay brick to support the bathtub with 400 x 600 mm. spacing and fit louver against pop-up drain's side for pop-up drain maintenance bathtub and sewerage.
- Lay finishing material and decorate it neatly.
- Caulk around the edge of the bathtub with sealant and decorate it neatly.
- Perform various system tests to ensure that various systems can work effectively without water leakage.

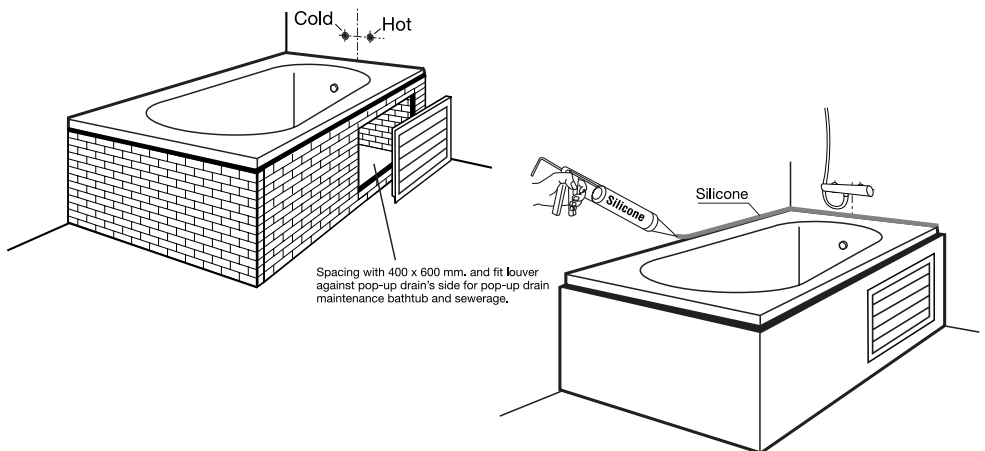

## ■ Filling and draining the bathtub

### ■ To fill the bathtub:

Press the plug (close) to stop water draining

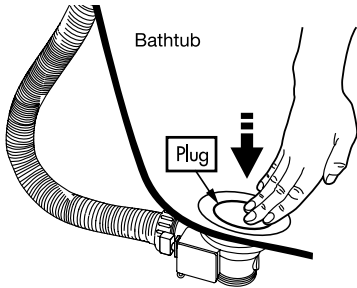

For pop up stopper, rotate the pop up waste control counterclockwise to close the pop up waste.

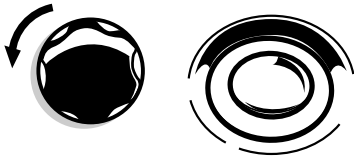

### ■ To drain the bathtub:

Press the plug (open) to drain water out.

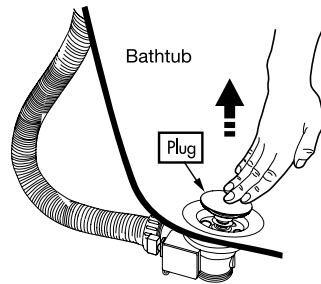

For pop up stopper, rotate the pop up waste control clockwise to open the pop up waste.

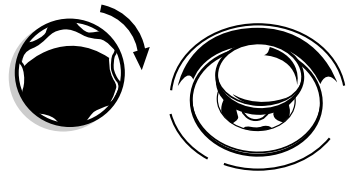

## ■ Bathtub Maintenance



Always clean the bathtub after each use, using clean water and dry with soft cloth. Otherwise, oily stain and soap may accumulate on the surface which may be difficult to clean.

- Hard water may accumulate and leave stain on the surface. Use soft cloth or sponge dip in soap water to clean.
- For scratches or cigarette stain with depth less than 2 mm., use sandpaper no.1000/2000 to scrub the surface and apply car polish.

## ■ Damaged Bathtub Disposal

- Removal of old bathtub should only be done by professionals
- Separate metal and plastic components apart from each other since some of the components may be reused.
- Sell each type of components separately
- Damaged bathtub components and supplementary materials may have sharp edges which may cause injury so please handle and dispose of with caution
- Garbage such as paper boxes, wooden crates or others should be separated in order to recycle. Do not dispose them into waterways and only dispose at places designated by officials
- Damaged bathtub should be buried in order to avoid injury.

# Warranty

## ● Warranty Condition ●

1. Consider warranty card, receipt or other evidences starting from the day of purchase. The company cannot provide warranty of the product without such evidences as mentioned.
2. This warranty only covers the normal condition of the product and does not apply to or cover defects, damage or failure caused by the freight carrier, installer, user or other person, or resulting from, without limitation, any of the following: improper handling, modification of any type, improper installation, misuse, incorrect operation, lack of proper routine maintenance, the use of improper cleaners or abrasives, accidents or acts of God.
3. The company reserves the right to fix or replace only spare parts or products without any other damage or other expenses aside from the product itself.
4. If the product warranty expires, the company will inform the rate of service and other expenses and ask for customer's consent before proceeding to do anything.

## ● Warranty Period ●

Type of Product	Warranty	Warranty Period
Acrylic Bathtub	Only acrylic bathtub Motor, Blower, Pop-up Waist	5 years 1 year

### Remarks:

- Before any installation, please check the installation methods from the manual in order to ensure proper installation.
- The company reserves the right to alter the information without prior notice.

## ● Service Rate ●

1. For product within warranty, Free travel charge and Free spare parts (considering the normal working condition and problem from quality of product only).
2. If product is not within warranty period, there will be travel charge for service.
3. If problem does not come from quality of product, spare parts and service are charged according to determined rate.

## BT205EP , BT205PP ANDA 圣士 型浴缸的安装及使用方法



## ■ 目录



■ 安装前保养说明	C-1
■ 安全至上	C-1
■ 安装时安全上的注意事项	C-2
■ 使用时安全上的注意事项	C-2
■ 浴缸的规格	C-3
■ 浴缸排水器的安装步骤	C-3
■ 排水管道的设置	C-4
■ 浴缸的安装与防漏	C-4
■ 浴缸的安装步骤	C-5-6
■ 浴缸的蓄水与排水	C-7
■ 浴缸的保养	C-7
■ 破旧或废弃浴缸的处理	C-7
■ 产品保修	C-8

### 致尊敬的用户：

- 本公司衷心地感谢您选用本公司生产的高陶产品。
- 为了确保使用方法的正确，使用前请先仔细阅读本手册。
- 请妥善保管本手册以及保修卡。
- 本手册的内容有助于您更正确和安全地使用本产品。
- 如果未按本手册的说明及要求使用本产品，本公司将不对由此而导致的任何损失承担责任。

COTTO 

## ■ 安装前保养说明





	<ul style="list-style-type: none"><li>● 请用户、工程人员和经销商核对包装内的产品及其零部件是否正确、齐全。</li><li>● 如发现有任何失误请立即通知经销商或生产厂商</li></ul>
	<ul style="list-style-type: none"><li>● 请严格遵照包装箱上的提示操作，不得投掷或撞击浴缸。</li><li>● 搬运时不得取下包装材料的任何配件。</li><li>● 提防浴缸与硬物发生碰撞，以免造成浴缸损坏。</li><li>● 搬运时切勿手持管道部分，否则将会造成损坏。</li></ul>
	<ul style="list-style-type: none"><li>● 安装前请先仔细阅读本安装手册。</li><li>● 提防烟灰等明火或焊接时溅落的火花造成浴缸表面破损。</li><li>● 酸类化学物质的腐蚀作用将会造成浴缸表面损伤。</li></ul>

## ■ 安全至上















请务必遵守以下安全上的注意事项。

为了保障用户安全，请在安装及使用前详细阅读本产品说明书，并严格遵照执行。

### 说明书内的标志与意思

标志	意思
 警告	表示如果无视此标志而错误操作，可能造成人员死亡或重伤。
 注意	表示如果无视此标志而错误操作，可能造成人员受伤或财产损失。
 禁止	表示在安装及使用绝对[禁止]的行为。
 强制实行	表示在安装及使用时必须[强制实行]的内容。

## ■ 使用时安全上的注意点

	 强制实行	<ul style="list-style-type: none"> <li>• 每次使用浴缸后均应及时清洗干净。</li> </ul>	
 警告	 强制实行	<ul style="list-style-type: none"> <li>• 使用浴缸时须提防因湿滑而跌倒受伤。</li> </ul>	
	 禁止	<ul style="list-style-type: none"> <li>• 禁止小孩在没有成人陪同下单独使用浴缸。</li> <li>• 禁止站立或坐在浴缸边缘，因会滑倒或造成浴缸翻转导致受伤。</li> <li>• 禁止在距离浴缸1.5米范围内使用电吹风、台灯、电话电视机或录音机等电器，或会发生触电事故。</li> <li>• 不宜在40度以上的温水中浸泡超过15分钟，否则或会引致体温过高。</li> <li>• 不宜在酒醉或服药后使用，否则或会引致体温过高。</li> </ul> <p><b>* 体温过高</b></p> <p>指由外界的影响、身体内部原因或散热不良引起的体温升高。体温过高或会引发下列症状：</p> <ol style="list-style-type: none"> <li>1) 洗完澡后感觉乏力。</li> <li>2) 导致溺水。</li> <li>3) 危害孕妇健康。</li> </ol> <ul style="list-style-type: none"> <li>• 禁止改造浴缸的任何零部件。</li> <li>• 禁止使用有故障或破损现象的浴缸。</li> <li>• 禁止用任何物品塞住浴缸的孔道。</li> <li>• 禁止用硬物、重物撞击缸体。</li> <li>• 禁止将点着的香烟等明火放在浴缸上。</li> <li>• 禁止将温度60度以上的热水直接倒入浴缸，以免令浴缸表面受损。</li> <li>• 禁止使用会令浴缸表面受损的材料或清洁剂清洗浴缸。</li> <li>• 禁止使用酸性清洁剂清洗浴缸，因会令浴缸表面和零配件受损。</li> </ul>	        

## 浴缸的规格

建议安装距离及浴缸基座结构计算数据

浴缸重量 (公斤)	蓄水量 (公升)	宽 x 长 x 高
27	280	900 x 1,550 x 415

单位：毫米

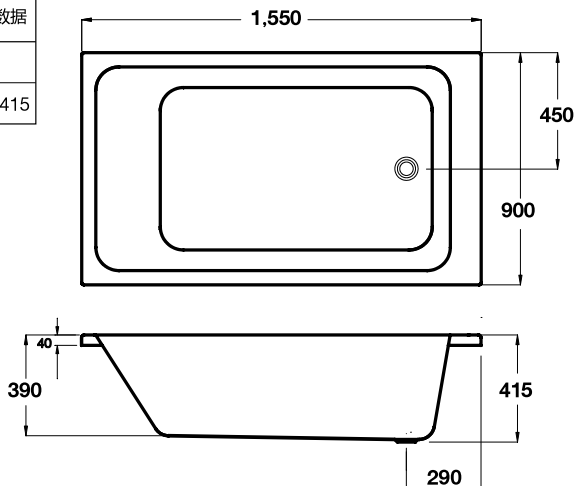

## 浴缸排水器的安装步骤

### 浴缸排水器的安装和测试方法

#### ■ TS311EP

- |                          |                    |
|--------------------------|--------------------|
| 1. PLUG STOP&GO          | 9. WASTE           |
| 2. SCREW                 | 10. SCREW          |
| 3. WASTE STOP&GO         | 11. OVERFLOW HEAD  |
| 4. SPONGE WASHER         | 12. FLEXIBLE PIPE  |
| 5. CORRUGATED WASHER     | 13. PLASTIC NUT    |
| 6. WASTE BODY            | 14. WASHER         |
| 7. PLASTIC OVERFLOW HEAD | 15. CONICAL WASHER |
| 8. CORRUGATED WASHER     |                    |

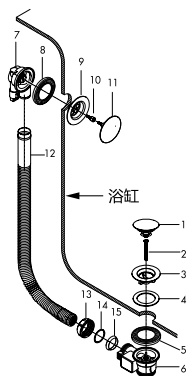

#### ■ 链体式排水器

- |                            |                       |
|----------------------------|-----------------------|
| 1. FLEXIBLE PIPE           | 11. PLUG SCREW        |
| 2. OVERFLOW HEAD           | 12. DRAWING NUT       |
| 3. CORRUGATED WASHER       | 13. WASTE FLANGE      |
| 4. CENTERING FLANGE WASHER | 14. SPONGE WASHER     |
| 5. DRIVING FLANGE          | 15. CORRUGATED WASHER |
| 6. CONTROL KNOB            | 16. WASTE BODY        |
| 7. KNOB SCREW              | 17. PLASTIC NUT       |
| 8. PLUG                    | 18. WASHER            |
| 9. PLUG 'S O-RING          | 19. CONICAL WASHER    |
| 10. PLUG BACK NUT          |                       |

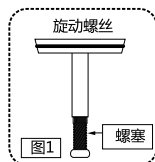
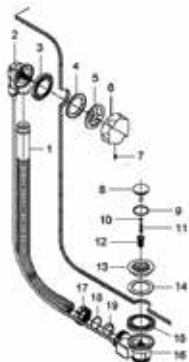

- 顺时针旋转时螺丝缩短。
- 逆时针旋转时螺丝伸长。

## ■ 排水管道的设置

### ■ 楼上地面的排水管道设置

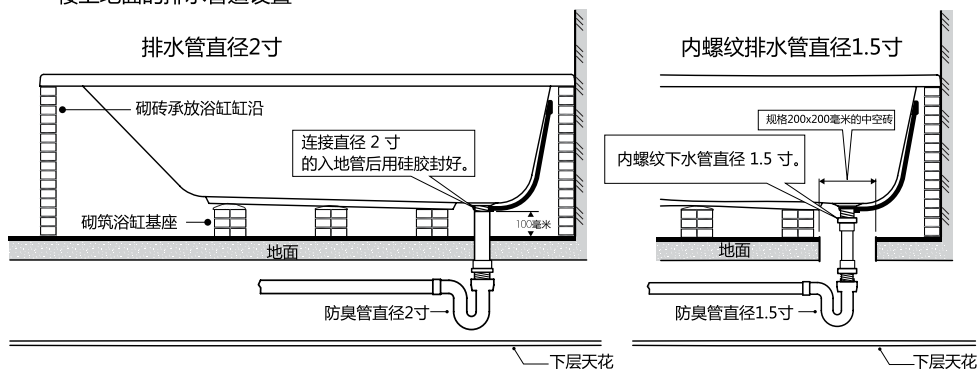

### ■ 楼下地面的排水管道设置

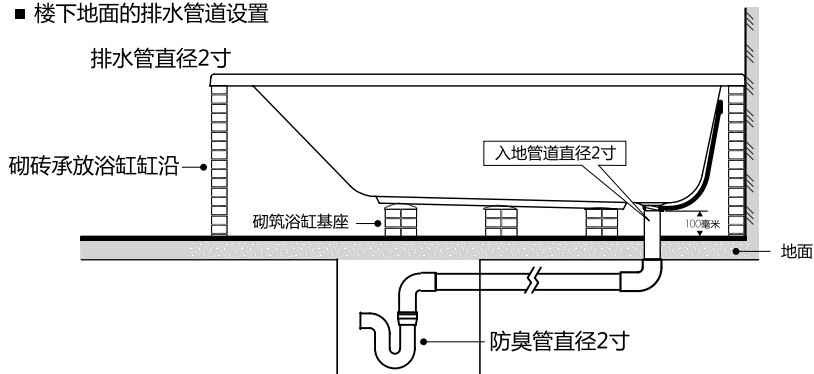

## ■ 浴缸的安装与防漏

### ■ 靠墙安装

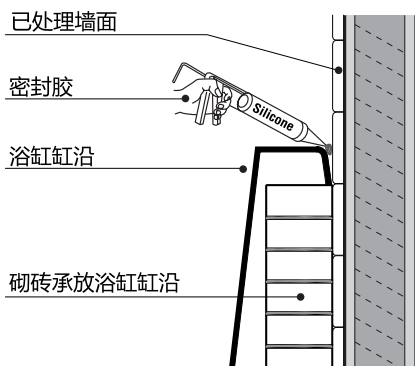

### ■ 不靠墙安装

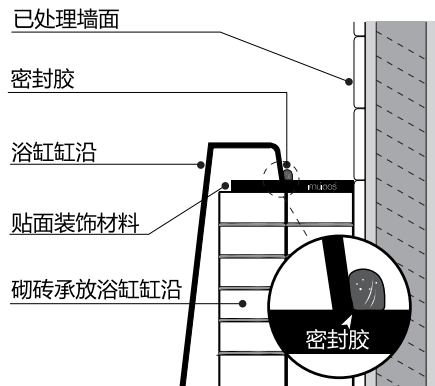



## 浴缸的安装

### 1 安装场所的处理

- 测量浴缸的规格，以便对安装处进行地面防水处理（浴缸尺寸见第3-6页）。
- 将浴缸的排水器安装在排水口并测试是否能正常工作（安装方法见第8页）。
- 在墙面安装花洒头时应在缸沿上方200-250毫米处安装冷、热水管（见水龙头安装手册）。
- 铺设排水管道并用砖砌筑高度约为100毫米的浴缸基座（须按规定的距离砌筑）。

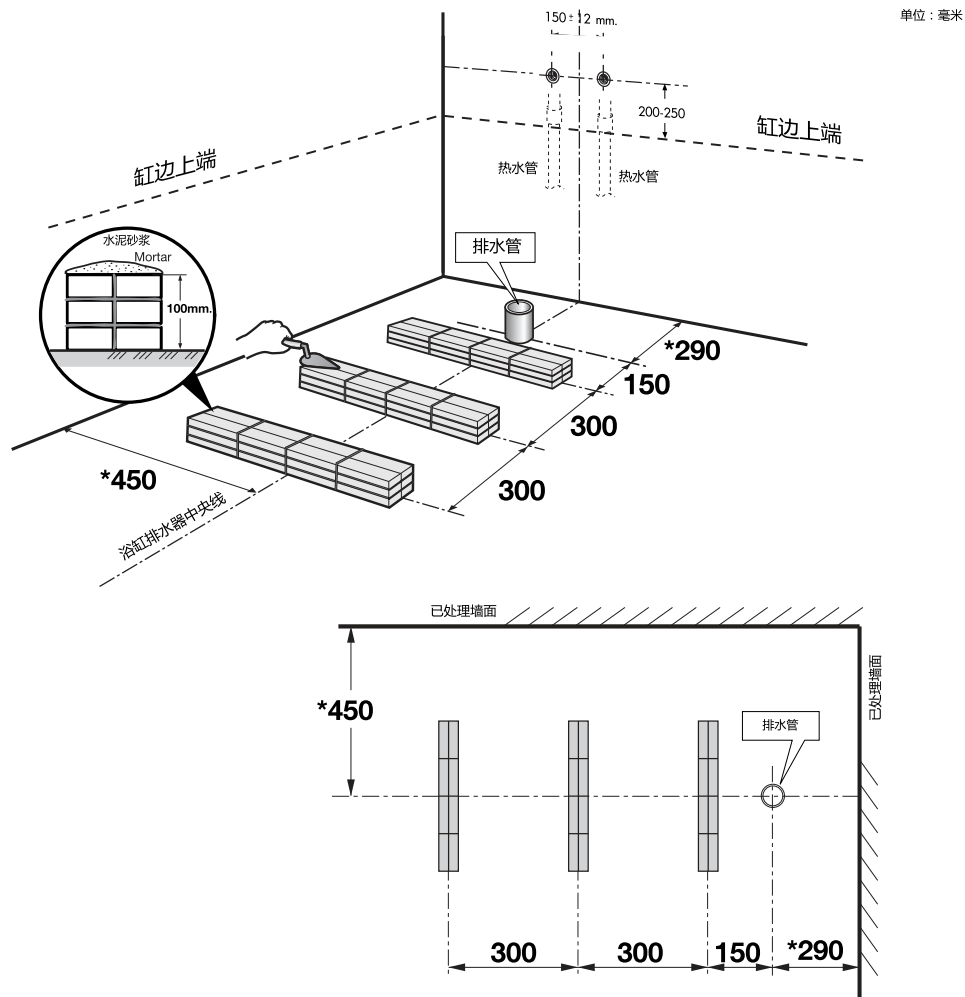

\* 是浴缸和墙体间的距离，可按实际安装场所调整。

❗ 安装方式可从维修保养方面出发，按实际需求作调整。

## 2 浴缸的安装

- 用砖砌筑三面矮墙以安装浴缸裙边。
- 在已砌筑的浴缸基座上铺上一层已混和好的水泥砂浆，以便承放浴缸。
- 安装浴缸，用木头支撑浴缸边沿以防浴缸移动，用水平仪调整至浴缸水平放置。
- 将排水器和排水管紧密连接，打上硅胶以防漏水（使用直径 2 寸的排水管）。
- 测试浴缸的排水系统和排水器，确保没有任何渗漏现象。

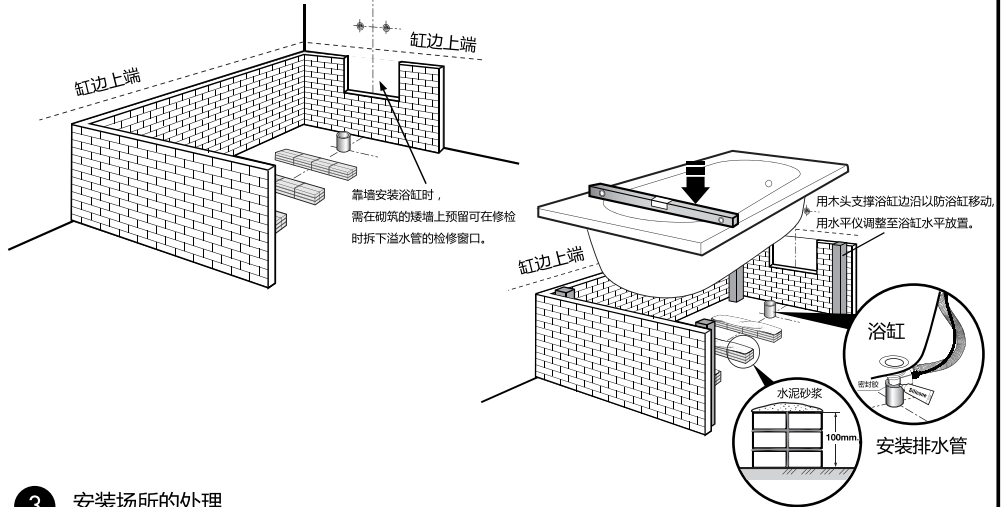

## 3 安装场所的处理

- 用砖砌筑矮墙承放浴缸，在安装排水器一侧的矮墙上预留 400x600 毫米的排水系统检修口，用百叶窗遮蔽。
- 仔细贴上表面装饰材料。
- 用密封材料封好浴缸边沿与装饰材料间的缝隙。
- 检测浴缸的各项功能是否能保持正常工作、有无渗漏现象。

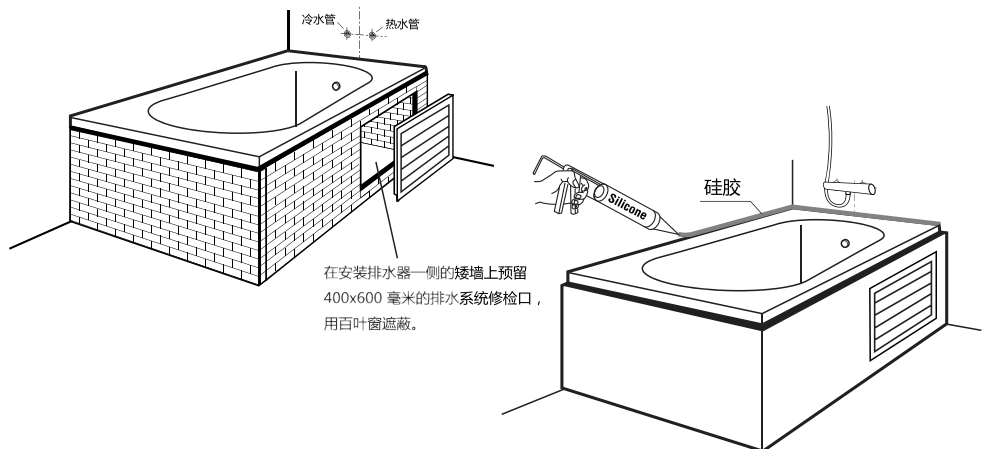

## ■ 浴缸的蓄水与排水

### ■ 浴缸的蓄水

按下水塞，阻止水流出

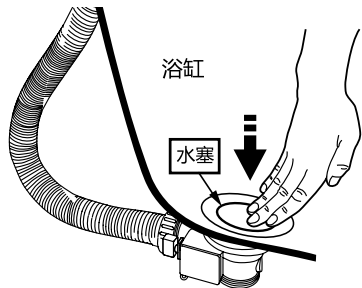

弹跳式排水器

按逆时针方向转动控制

按钮，使排水器处于关闭状态

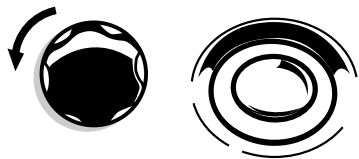

### ■ 浴缸的排水

按水塞使其跳起，排水

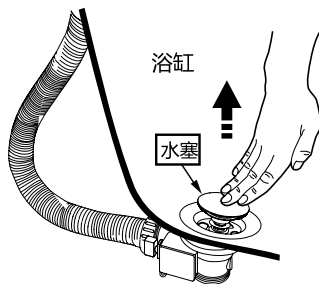

弹跳式排水器

按顺时针方向转动控制

按钮，使排水器处于打开状态。

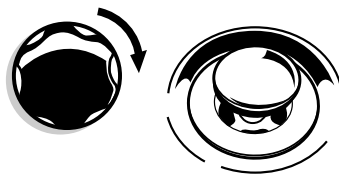

## ■ 浴缸的保养



每次使用后均应用清水洗净并用软布抹干，

如不注意保养，将会在浴缸表面形成一层难以清理的油脂和皂垢。

- 硬水将会在浴缸表面形成一层污垢，清理时应用柔软的抹布或海棉蘸上温肥皂水进行擦洗。
- 浴缸表面若有不超过2毫米深的划痕或香烟灼伤，可用#1000或#1200的水磨砂纸进行打磨，然后用汽车抛光蜡抛光。

## ■ 破旧或废弃浴缸的处理

- 拆除浴缸时请委托专业人员进行处理。
- 将金属件和塑料件分类，因其中某些零件可在回收后重新安装使用。
- 将已分类的金属件和塑料件集中出售给废旧物资回收公司。
- 浴缸零部件发生损坏时破裂处会非常锋利，搬运及处理时应特别小心，以免造成人身伤害。
- 装运浴缸的木箱、纸箱和塑料等包装器材用完后应集中分类以便回收循环使用（Recycle），或将其放置于政府规定的弃置点，不得任意抛弃于水源或社区内。
- 应采用掩埋的方式处理弃置的浴缸，以免造成人身伤害。

# 产品保修

## ● 产品保修服务条款 ●

1. 按消费者提供的保修单、收据或有效发票及单据上的购买日期为准。如不能提供有效凭证，本公司将不予提供保修服务。
2. 本公司仅对在正常使用范围内的产品提供保修服务，不包括运输过程中造成的损坏、化学物质造成的腐蚀、不当的保养和错误的安装、以及自然灾害造成的损坏或损毁。
3. 保修期内的产品如因质量问题导致不能正常使用，本公司将根据具体情况进行修理、更换配件或产品，但不对该产品以外的其他任何财产损失或费用承担责任。
4. 如产品已超出保修范围，维修前本公司会预先通知客户收费状况和价格，取得客户同意后再进行维修。

## ● 保修期限 ●

产品种类	保修范围	保修期
亚克力浴缸	仅限亚克力浴缸缸体	5年
	其他零部件，如：排水器	1年

备注：

- 进行任何产品的安装前均应先阅读安装方法并测量相关零部件的尺寸，以确定正确的安装位置。
- 本公司对产品 在拆除或服务过程中遭受的损坏不承担责任，并保留对公司所有资料进行更改的权力，恕不另行通知。

## ● 服务费 ●

1. 产品保修期内免收上门服务费，如在正常使用范围内的产品存在质量问题，本公司将免收材料费。
2. 如产品已超出保修范围，本公司将酌收上门服务费。
3. 如因客户使用不当而造成损坏者，本公司将按服务收费标准收取材料费和服务费。



บริษัท สยามซานิทารีแวร์อินดัสทรี จำกัด  
COTTO STUDIO กรุงเทพฯ  
36/11 ถนนวิภาวดีรังสิต แขวงสนามบึง เขตดอนเมือง กรุงเทพฯ 10210  
สอบถามรายละเอียดเพิ่มเติม Call Center : 0-2521-7777 โทรสาร : 0-2551-1065  
อีเมล : ctdonmuang@scg.co.th

COTTO STUDIO เชียงใหม่  
43/5-8 โนนดำ เพลส ถนนพหลโยธิน กม. 7 ต.สุเทพ อ.เมือง จ.เชียงใหม่ 50200  
โทร : 0-5322-6726 โทรสาร : 0-5321-1852 อีเมล : cottochiangmai@scg.co.th

ศูนย์บริการ COTTO ภูเก็ต  
107/34 หมู่ 5 ถนนสีหเทพเกียรติ ร.9 ต.รัษฎา อ.เมือง จ.ภูเก็ต 83000  
โทร : 0-7626-1888 โทรสาร : 0-7626-1388 อีเมล : cottophuket@scg.co.th

ศูนย์บริการ COTTO พัทยา  
131/55 หมู่ 9 ต.หนองปรือ อ.บางละมุง จ.ชลบุรี 20150  
โทร : 0-3841-6222 โทรสาร : 0-3841-2922 อีเมล : ctpattaya@scg.co.th

ศูนย์บริการ COTTO ขอนแก่น  
291/23-24 ถนนมิตรภาพ ต.ในเมือง อ.เมือง จ.ขอนแก่น 40000  
โทร : 0-4322-0555 โทรสาร : 0-4322-0066

บริษัท เอสซีจี เอ็กซ์พีเรียนซ์ จำกัด   
1444 ถนนประดิษฐ์มนูธรรม (สี่แยกทางด่วน เอกมัย-รามอินทรา) แขวงคลองจั่น เขตบางกะปิ กทม. 10240  
โทร : 0-2101-9922 โทรสาร : 0-2101-9933  
อีเมล : contactus@scgexperience.co.th www.scgexperience.co.th

หาซื้อได้ที่    และร้านค้าปลีกก่อสร้างชั้นนำ  
สอบถามรายละเอียดเพิ่มเติม HOME MART Call Center 0-2586-2222  
หรือ [www.homemart.co.th](http://www.homemart.co.th)

ผู้ฝากส่ง \_\_\_\_\_  
ที่อยู่ \_\_\_\_\_  
\_\_\_\_\_  
\_\_\_\_\_

ใบอนุญาตเลขที่ ป.น./304 ปณจ.หลักสี่  
ส่งถึงไปรษณีย์ในประเทศ ณ สำนักงานไปรษณีย์เมืองจตุจักรบริการ

บริการธุรกิจตอบรับ

บริษัท สยามซานิทารีแวร์อินดัสทรี จำกัด  
เลขที่ 36/11 ถนนวิภาวดีรังสิต แขวงสนามบึง  
เขตดอนเมือง กรุงเทพฯ 10210

( ส่วนบริการเทคนิค )

COTTO<sup>®</sup>