



Installation and Instruction Manual for Paragon Bathtub
คู่มือการติดตั้งและใช้งานอ่างอาบน้ำรุ่น พารากอน



สารบัญ





■ คำแนะนำการดูแลรักษาก่อนการติดตั้ง	1
■ ปลอดภัยไว้ก่อน	1
■ คำแนะนำสำหรับการติดตั้งเพื่อความปลอดภัย	1
■ คำแนะนำสำหรับการใช้งานเพื่อความปลอดภัย	2
■ มีติอ่างอาบน้ำ / ลักษณะ: การเดินท่อน้ำทิ้ง	3
■ การติดตั้งระบบไฟฟ้า Whirlpool / Airpool - Whirlpool	4
■ ขั้นตอนการติดตั้งอ่างอาบน้ำ ระบบ Whirlpool / Airpool - Whirlpool	5-6
■ การใช้งานอ่างอาบน้ำ	7
■ การใช้งาน ระบบ Whirlpool / Airpool-Whirlpool	7-8
■ อุปกรณ์ควบคุมการทำงานของแป้น (TOUCH PAD)	8
■ การดูแลรักษาอ่างอาบน้ำ	9
■ การกำจัดทิ้งอ่างอาบน้ำที่ชำรุดหรือยกเลิกการใช้งาน	9
■ ปัญหาและการแก้ไข	10
■ การรับประกันสินค้า	11
■ ใบรับประกันสินค้า (Warranty Card)	

■ คำแนะนำการดูแลรักษาก่อนการติดตั้ง







	<ul style="list-style-type: none"> • เจ้าของบ้าน, ช่างติดตั้ง และผู้แทนจำหน่าย ควรตรวจสอบรายการบรรจุว่าถูกต้องหรือไม่ • หากพบความผิดพลาดใดๆ โปรดแจ้งตัวแทนจำหน่าย หรือผู้ผลิตทันที
	<ul style="list-style-type: none"> • ห้ามโยนหรือกระแทกอ่าง และปฏิบัติตามคำแนะนำข้างกล่องอย่างเคร่งครัด • ห้ามนำวัสดุที่เป็นส่วนประกอบบรรจุภัณฑ์ออก ในขณะที่ทำการเคลื่อนย้าย • ระมัดระวังการแตกของอ่างกับวัสดุแข็ง ซึ่งอาจก่อให้เกิดความเสียหายกับอ่างได้ • ห้ามจับยกบริเวณระบบท่อของอ่าง เพราะอาจเกิดความเสียหายได้
	<ul style="list-style-type: none"> • โปรดอ่านคู่มือการติดตั้งอย่างละเอียด ก่อนทำการติดตั้ง • ระมัดระวังจากบุหรี่ยาสูบติดไฟ หรือสะเก็ดไฟจากเครื่องเชื่อมโลหะ • สารเคมีที่เป็นกรด มีฤทธิ์กัดกร่อนผิวอ่างเป็นรอยได้

■ ปลอดภัยไว้ก่อน

















กรุณาปฏิบัติตามข้อควรระวังในเรื่องความปลอดภัยดังนี้
กรุณาอ่านคำแนะนำอย่างละเอียดก่อนการติดตั้งและใช้งานอ่างอาบน้ำ รวมถึงปฏิบัติตามคำแนะนำเพื่อความปลอดภัย

สัญลักษณ์และคำอธิบายที่ใช้ในคู่มือ	
สัญลักษณ์	คำอธิบาย
 คำเตือน	สัญลักษณ์นี้ระบุถึงการกระทำตามข้อห้ามและข้อควรปฏิบัติเพื่อไม่ให้เกิดการบาดเจ็บอย่างร้ายแรง
 ข้อควรระวัง	สัญลักษณ์นี้ระบุถึงการกระทำตามข้อห้ามและข้อควรปฏิบัติเพื่อไม่ให้เกิดการบาดเจ็บหรือเกิดความเสียหายต่อทรัพย์สิน
 ข้อห้าม	สัญลักษณ์นี้ระบุถึงการกระทำที่ห้ามปฏิบัติในการติดตั้งและใช้งาน
 ข้อควรปฏิบัติ	สัญลักษณ์นี้ระบุถึงการกระทำที่ต้องปฏิบัติตามในการติดตั้งและใช้งาน

■ คำแนะนำสำหรับการติดตั้งเพื่อความปลอดภัย

 คำเตือน	 ข้อควรปฏิบัติ	<ul style="list-style-type: none"> • โครงสร้างพื้นต้องสามารถรับน้ำหนักอ่าง และน้ำหนักบรรจุในอ่างได้ • ติดตั้งโดยช่างผู้ชำนาญการเท่านั้น • ติดตั้งอุปกรณ์ตัดไฟจากแหล่งจ่ายไฟฟ้าเพื่อป้องกันการเกิดกระแสไฟรั่ว • ต่อสายดิน 	
 ข้อควรระวัง	 ข้อควรปฏิบัติ	<ul style="list-style-type: none"> • ก่อนติดตั้งลอกฟิล์มออก เพื่อดูจุดบกพร่องแล้วค่อยติดฟิล์มคืนไว้ดังเดิมในตอนติดตั้ง เพื่อป้องกันรอยถ้ำและเครื่องมือในขณะที่ติดตั้ง 	
	 ข้อห้าม	<ul style="list-style-type: none"> • ห้ามแขวนอ่างอาบน้ำด้วยปากอ่าง โดยไม่มีฐานรองรับอ่างอาบน้ำ • ห้ามยกอ่างอาบน้ำโดยจับที่ท่อน้ำ/ท่ออากาศ ให้จับที่ตัวโครงของอ่างโดยตรง 	

■ คำแนะนำสำหรับการใช้งานเพื่อความปลอดภัย

 คำเตือน	 ข้อควรปฏิบัติ	<ul style="list-style-type: none"> ระวังลื่นขณะใช้งานเนื่องจากพื้นอ่างอาบน้ำเปียก 
 ข้อห้าม		<ul style="list-style-type: none"> ห้ามเด็กใช้งานโดยไม่มีผู้ใหญ่ดูแล ห้ามใช้งานเครื่องใช้ไฟฟ้า เช่น เครื่องเป่าผม, โคมไฟ, โทรศัทพ์, วิทยุและโทรทัศน์ ในระยะห่าง 1.5 เมตร จากขอบอ่างอาบน้ำทุกด้าน ไม่ควรแช่น้ำที่อุณหภูมิเกิน 40 °C นานเกิน 15 นาที เพราะมีความเสี่ยงต่อการเกิด ไฮเปอร์เทอเมีย ไม่ควรใช้งานขณะมีเมามา หรือการโยธา เพราะมีความเสี่ยงต่อการเกิด ไฮเปอร์เทอเมีย <p>ไฮเปอร์เทอเมีย (Hyperthermia)</p> <p>คืออาการที่อุณหภูมิในร่างกายสูงขึ้นจากการได้รับความร้อนจากภายนอกมากขึ้น หรือจากการเกิดความร้อนภายในมากขึ้น หรือการระบายความร้อนออกจากร่างกายน้อยลง ซึ่งอาจทำให้เกิดอาการ</p> <ol style="list-style-type: none"> ร่างกายไม่มีแรงหลังจากออกจากอ่างอาบน้ำ ทำให้อ่อนน้ำ เป็นอันตรายกับสตรีมีครรภ์    
 ข้อควรระวัง	 ข้อควรปฏิบัติ	<ul style="list-style-type: none"> ทำความสะอาดอ่างอาบน้ำทุกครั้ง ควรม้วนเก็บเส้นพรมและให้พรมอยู่ห่างหัวดูดไม่น้อยกว่า 150 มม. (6 นิ้ว) ทดสอบอุปกรณ์ป้องกันไฟฟ้ารั่ว ตามหัวข้อการดูแลรักษาอุปกรณ์ไฟฟ้า 
 ข้อห้าม		<ul style="list-style-type: none"> ห้ามดัดแปลงอุปกรณ์ใดๆ ของอ่างอาบน้ำ ห้ามใช้งานเมื่ออ่างอาบน้ำอยู่ในสภาพไม่พร้อมใช้งานหรืออ่างชำรุด ห้ามนำวัสดุแปลกปลอมใส่ในรูต่างๆ ของอ่างอาบน้ำ ห้ามนำสิ่งของหรือวัสดุอื่นกระแทกพิ้วอ่างอาบน้ำ ห้ามวางบุหรีให้สัมผัสพิ้วอ่าง ห้ามใช้ระบบน้ำวน เมื่อน้ำไม่สูงถึงรูจิกที่อยู่สูงที่สุดมากกว่า 50 มม. (2 นิ้ว) ห้ามทำให้เพงวงจรไฟฟ้าโดนน้ำ ห้ามใส่น้ำร้อนเกิน 60 °C เพื่อป้องกันสพิ้วอ่างเสียหาย ห้ามทำความสะอาดอ่างอาบน้ำด้วยวัสดุ / สารขัดที่ทำลายพิ้วอ่างอาบน้ำ    

■ มิติอ่างอาบน้ำ

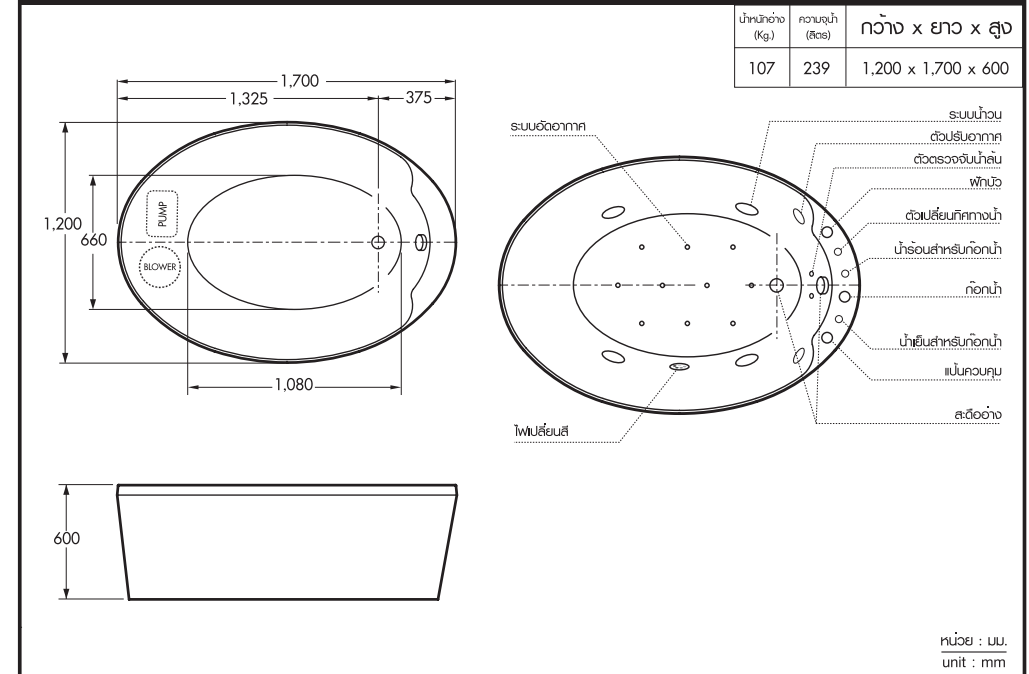

■ ลักษณะการเดินท่อน้ำทิ้ง

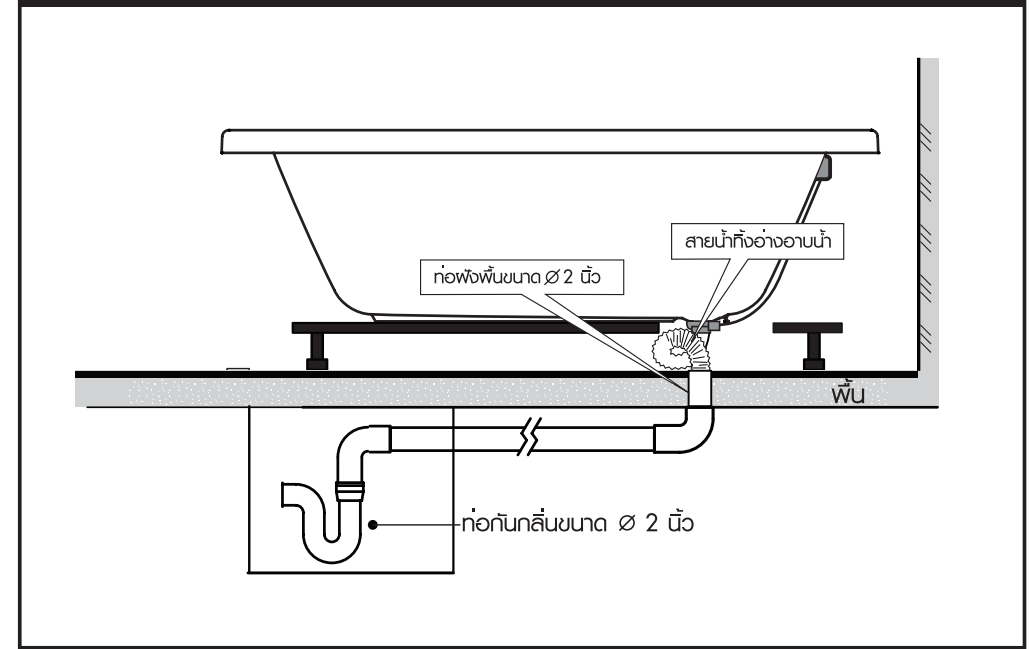

การติดตั้งระบบไฟฟ้า Whirlpool / Airpool-Whirlpool

- ❗ ติดตั้งแหล่งจ่ายไฟ และ Breaker (BT902 ELCB) ตามที่กำหนดในแต่ละรุ่น
- ❗ ต้องมีการทดสอบ Breaker (BT902 ELCB) หลังติดตั้งตามหัวข้อการดูแลรักษาไฟฟ้า

Model	BREAKER (ELCB)	TERMINAL LOAD	PUMP : (220-240V, 50Hz)	BLOWER : (220-240V, 50Hz)
BTW347 Paragon	10A	1	1.2 HP, 6.5A	-
BWA447 Paragon	15A	1	1.2 HP, 6.5A	0.5 HP, 1.2-1.8A

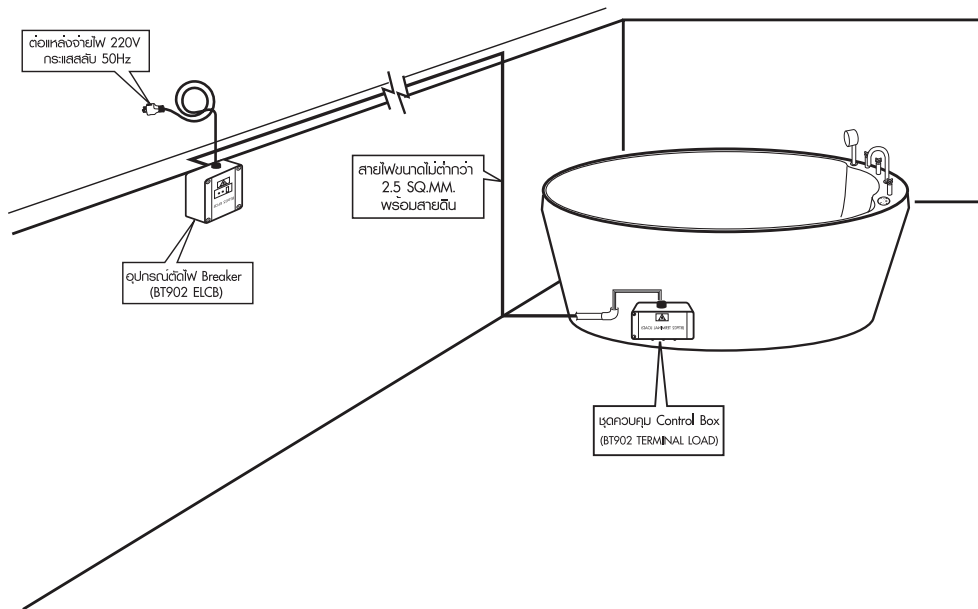

ขั้นตอนการติดตั้งอ่างอาบน้ำ ระบบ Whirlpool / Airpool - Whirlpool

- 1 การเตรียมพื้นที่สำหรับติดตั้ง
 - ตรวจสอบอุปกรณ์ ข้อต่อต่างๆ ที่ตัวอ่างอาบน้ำก่อนการติดตั้ง เพื่อป้องกันการรั่วซึม
 - ❗ ในการยกอ่างอาบน้ำขึ้นเพื่อตรวจสอบอุปกรณ์ข้อต่อต่างๆ ควรทำบนวัสดุที่มีความนิ่ม และทำด้วยความระมัดระวัง เพื่อป้องกันอ่างอาบน้ำชำรุด แตก เสียหาย

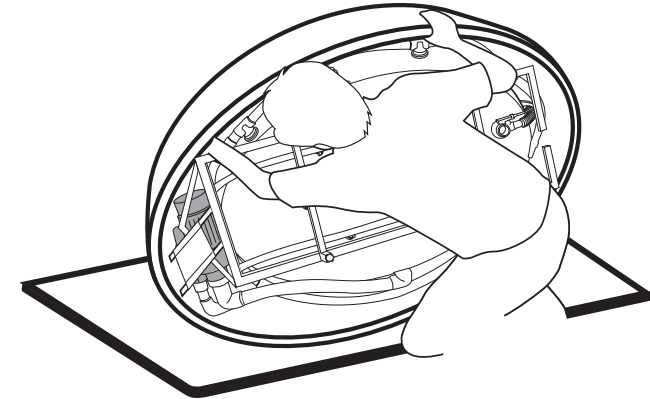

- ตรวจสอบเอกรยะต่างๆ ของอ่างอาบน้ำ เพื่อเตรียมพื้นที่สำหรับติดตั้งอ่าง (มีอ่างอาบน้ำ หน้า 3)
- เดินท่อน้ำร้อน-น้ำเย็น ใต้ตัวอ่าง สำหรับกรนที่ติดตั้งก๊อกนอกตัวอ่าง (ดูวิธีอ่างและคู่มือก๊อกน้ำประกอบการติดตั้ง)
- ติดตั้งอุปกรณ์ตัดไฟ (Breaker) โดยดูรายละเอียดขั้นตอนการติดตั้งระบบไฟฟ้าจาก หน้า 4
- ❗ อ่างติดตั้งต้องติดตั้งสายดินเพื่อป้องกันไฟฟ้ารั่ว รูปแบบการติดตั้งอาจเปลี่ยนแปลงได้ตามความเหมาะสม

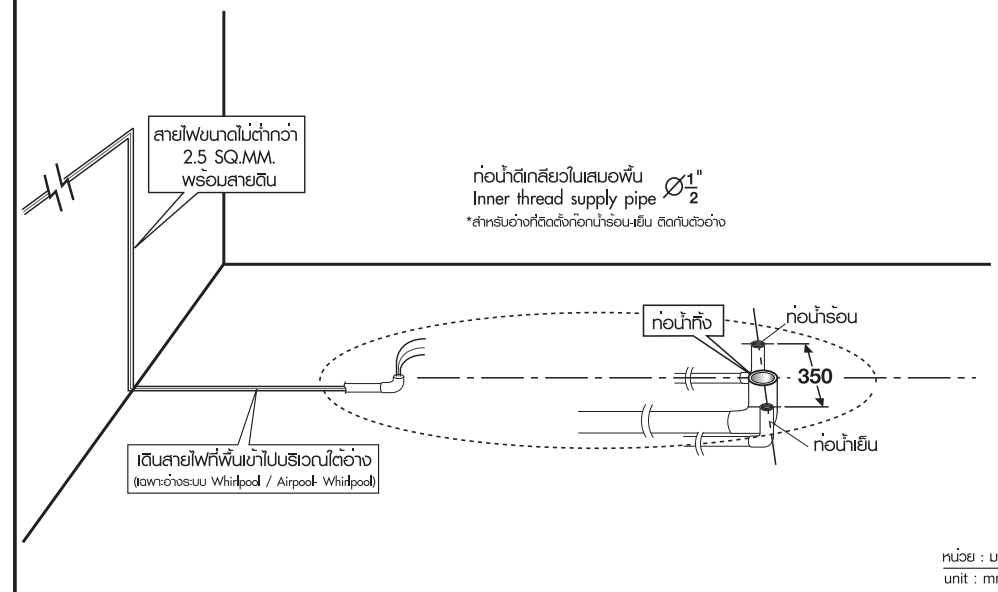

2 การติดตั้งอ่างอาบน้ำ

- ยกอ่างเข้าติดตั้ง ปรับระดับอ่างโดยปรับที่ขาตั้งอ่าง โดยใช้ระดับน้ำวางที่ขอบอ่างด้านบนทั้ง 2 แนว
- ติดตั้ง Stop Valve (น้ำร้อน-น้ำเย็น) และสายน้ำดีเข้ากับท่อน้ำดีที่ทึบในพื้น (กรณีติดตั้งก๊อกน้ำที่ตัวอ่าง)
- ติดตั้งสวิตช์อ่างเข้ากับท่อน้ำทิ้ง ยาแนวด้วยซิลิโคน เพื่อป้องกันการรั่วซึม
- ทดสอบการทำงานของระบบน้ำและชุดสวิตช์อ่าง เพื่อให้แน่ใจว่าไม่มีการรั่วซึม
- ต่อไฟเข้ากับอุปกรณ์ตัดไฟ (Breaker ELCB)
- ทดสอบ อุปกรณ์ตัดไฟ (Breaker ELCB) เพื่อให้แน่ใจว่าใช้งานได้โดยมีประสิทธิภาพเมื่อระบบไฟฟ้าขัดข้อง
- ทดสอบระบบต่างๆของตัวอ่างเพื่อให้แน่ใจว่าระบบใช้งานได้โดยมีประสิทธิภาพ และไม่มีกลิ่นรั่วซึมของน้ำ

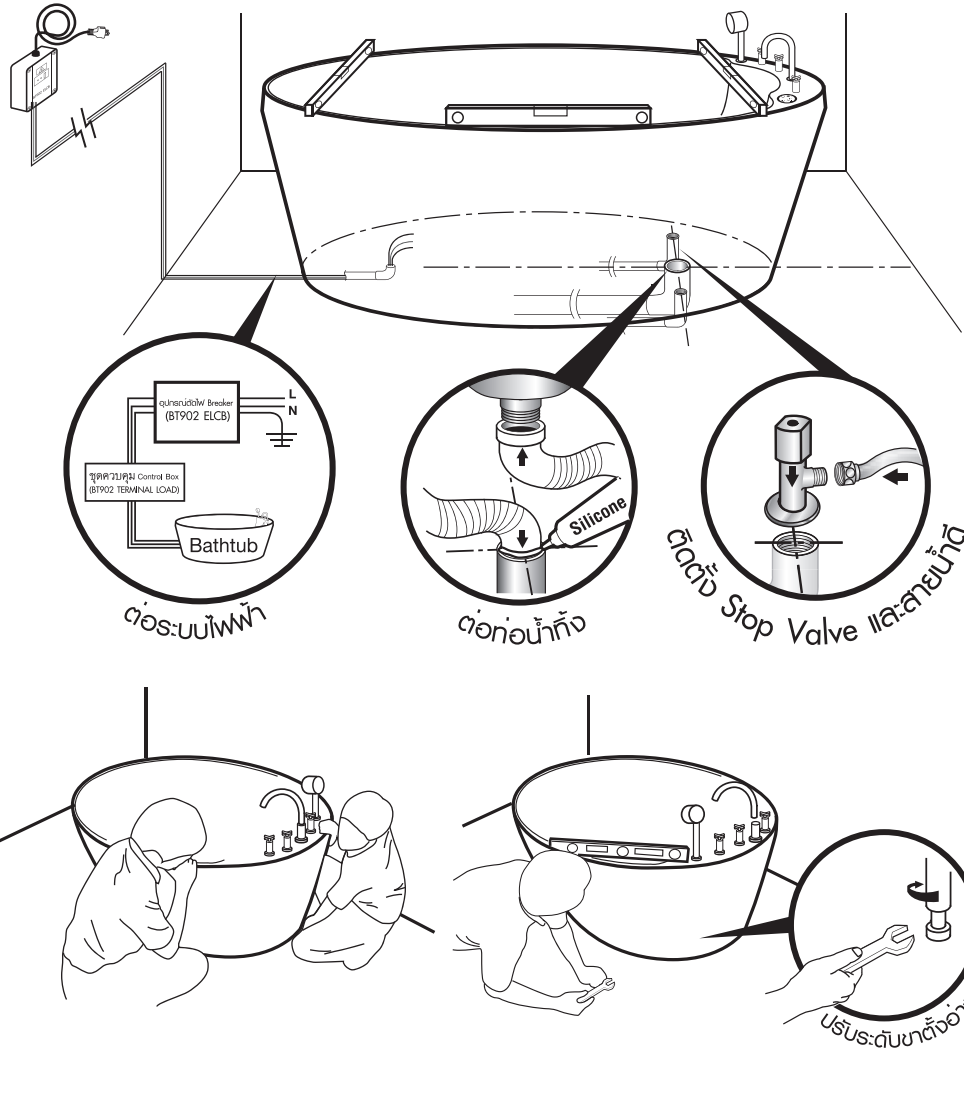

■ การใช้งานอ่างอาบน้ำ

■ การเปิดน้ำเข้าอ่างอาบน้ำ



1. สวิตช์แบบ Pop up หมุนปุ่ม Pop up waste Control ทวนเข็มนาฬิกา เพื่อให้ Pop up waste อยู่ในตำแหน่งปิด

■ การระบายน้ำออก



1. สวิตช์แบบ Pop up หมุนปุ่ม Pop up waste Control ตามเข็มนาฬิกาเพื่อให้ Pop up waste อยู่ในตำแหน่งปิด

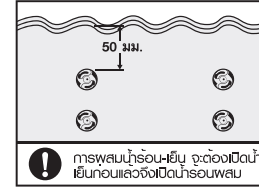

2. เปิดน้ำเข้าอ่างอาบน้ำโดยให้ระดับน้ำมีความสูงจาก Jet ตัวสูงสุดไม่น้อยกว่า 50 มม. (2นิ้ว)

■ การใช้งาน ระบบ Whirlpool / Airpool-Whirlpool

■ การต่อกระแสไฟฟ้า

เปิดชุดป้องกันกระแสไฟฟ้ารั่ว Breaker (ELCB) ให้อยู่ในตำแหน่งเปิด(ON)



กรณีชุดควบคุมไม่ทำงาน ให้ทดสอบ Breaker (ELCB) ที่ติดตั้งในตัวอ่างอาบน้ำ โดยช่างผู้ชำนาญการ รายละเอียดในหัวข้อการดูแลรักษาอุปกรณ์ไฟฟ้า



1. การใช้งานระบบ Whirlpool

1.1 การเปิด - ปิด ระบบ

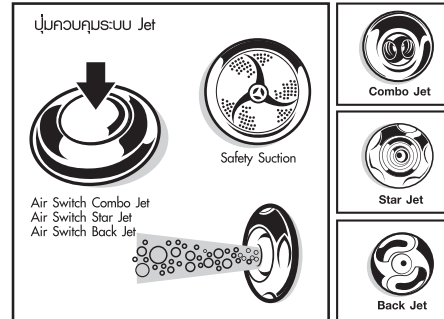

การกดเปิดสวิตช์ Air Switch Combo Jet ทำให้ Pump ทำงานดูดน้ำผ่าน Safety Suction แล้วพ่นออกที่ทางออกของ Combo Jet

การกดเปิดสวิตช์ Air Switch Star Jet ทำให้ Pump ทำงานดูดน้ำผ่าน Safety Suction แล้วพ่นออกที่ทางออกของ Star Jet

การกดเปิดสวิตช์ Air Switch Back Jet ทำให้ Pump ทำงานดูดน้ำผ่าน Safety Suction แล้วพ่นออกที่ทางออกของ Back Jet

1.2 การปรับระบบ

1) Air Control Combo Jet - Air Control Star Jet - Air Control Back Jet

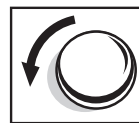

การหมุนปุ่ม Air Control Jet ทั้ง 3 ชนิดทวนเข็มนาฬิกา ฟองอากาศที่พ่นในน้ำจะเพิ่มมากขึ้น เหมาะสำหรับผู้ที่มีรอบกระแสน้ำแบบละเอียดนุ่มนวล



การหมุนปุ่ม Air Control Jet ทั้ง 3 ชนิดตามเข็มนาฬิกา ฟองอากาศที่พ่นในน้ำจะน้อยลงเหมาะสำหรับผู้ที่มีรอบกระแสน้ำเบา

2) Back Jet



เมื่อปรับ Air Control Back Jet หมุนทวนเข็มนาฬิกาให้เม็ดฟองอากาศพ่นในน้ำมากที่สุดแล้ว สามารถปรับความนุ่มนวลกระแสน้ำ โดยการหมุนปรับที่ Back Jet ในลักษณะการหมุนตามเข็มนาฬิกาทางเดียวและสามารถหยุด เมื่อใดความนุ่มนวลของฟองน้ำตามที่ต้องการ

3) Star Jet

เมื่อผู้ใช้งานปรับ Air Control Star Jet หมุนทวนเข็มนาฬิกาให้เม็ดฟองอากาศ พลมในน้ำมากที่สุดแล้ว ผู้ใช้งานสามารถปรับความนุ่มนวลของกระแส น้ำ โดยการหมุนปรับที่ Star Jet



การหมุนปุ่ม Star Jet ทวนเข็มนาฬิกา พองอากาศที่พลมในน้ำจะเพิ่มมากขึ้นเหมาะสำหรับผู้ที่ชอบกระแสน้ำละเอียดนุ่มนวล



การหมุนปุ่ม Star Jet ตามเข็มนาฬิกา พองอากาศที่พลมในน้ำจะน้อยลงเหมาะสำหรับผู้ที่ชอบกระแสน้ำเบา

2. การใช้งานระบบ Airpool

เมื่อทำการกดปุ่มเปิด Air Blower switch ระบบจะทำการดูดอากาศจากภายนอกผ่านการอัดด้วย Air Blower แล้วพ่นออกที่ทางออกของ Air Jet

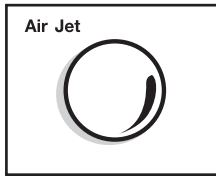
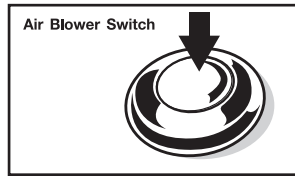

! อ่างอาบน้ำในแต่ละรุ่น อาจจะไม่ได้ใช้งานในทุกปุ่ม จึงควรศึกษาส่วนประกอบของอ่างอาบน้ำที่ท่านใช้งานอยู่ในคู่มือฉบับนี้ก่อน

■ อุปกรณ์ควบคุมการทำงานของแป้น (TOUCH PAD)

■ ระบบ Airpool

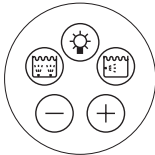

- เปิดระบบ Airpool ทำงาน / กดซ้ำ ปิดระบบการทำงาน
- ระบบทำงานเป็นช่วงจังหวะ / กดซ้ำ ปิดระบบการทำงาน
- (Function 1.) ระบบไฟเดียน้ำทำงานไฟไม่เปลี่ยนสี / กดซ้ำ ระบบไฟเดียน้ำหยุดทำงานไฟดับ
- (Function 2.) ดับเบิ้ลคลิกระบบไฟเดียน้ำทำงานไฟเปลี่ยนสี / กดซ้ำ ระบบไฟเดียน้ำหยุดทำงานไฟดับ

■ ระบบ Whirlpool

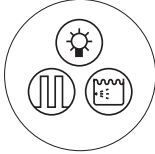

- เปิดระบบ Whirlpool ทำงาน / กดซ้ำ ปิดระบบการทำงาน
- ระบบทำงานเป็นช่วงจังหวะ / กดซ้ำ ปิดระบบการทำงาน
- (Function 1.) ระบบไฟเดียน้ำทำงานไฟไม่เปลี่ยนสี / กดซ้ำ ระบบไฟเดียน้ำหยุดทำงานไฟดับ
- (Function 2.) ดับเบิ้ลคลิกระบบไฟเดียน้ำทำงานไฟเปลี่ยนสี / กดซ้ำ ระบบไฟเดียน้ำหยุดทำงานไฟดับ

■ ระบบ Airpool - Whirlpool

- เปิดระบบ Airpool ทำงาน / กดซ้ำ ปิดระบบการทำงาน
- เปิดระบบ Whirlpool ทำงาน / กดซ้ำ ปิดระบบการทำงาน
- กดซ้ำๆ เพื่อลดความแรงของระบบ Airpool
- กดซ้ำๆ เพื่อเพิ่มความแรงของระบบ Airpool
- (Function 1.) ระบบไฟเดียน้ำทำงานไฟไม่เปลี่ยนสี / กดซ้ำ ระบบไฟเดียน้ำหยุดทำงานไฟดับ
- (Function 2.) ดับเบิ้ลคลิกระบบไฟเดียน้ำทำงานไฟเปลี่ยนสี / กดซ้ำ ระบบไฟเดียน้ำหยุดทำงานไฟดับ

■ การดูแลรักษาอ่างอาบน้ำ



ควรทำความสะอาดทุกครั้งหลังใช้งาน โดยล้างน้ำสะอาดและเช็ดด้วยผ้าแห้งที่แห้ง ทากปล่อยไว้ อาจเกิดการสะสมของคราบไขมันและสบู่ที่ฟุ้งอ่าง ซึ่งจะทำให้ความสะอาดได้ยาก

พิงภายนอก

1. น้ำที่มีความกระด้าง จะสะสมและกึ่งคราบไว้นบนพิงอ่าง การทำความสะอาดให้ใช้ฟ้านุ่มหรือฟองน้ำละเอียดชุบน้ำสบู่อ่อนทำความสะอาด
2. กรณีรอยขีดข่วนที่พิงอ่างหรือคราบบุหรื ที่ลึกไม่เกิน 2 มม. สามารถใช้กระดาษทรายน้ำ เบอร์ 1000/1200 ขัดพิงอ่างแล้วใช้ครีมขัดผิวสาหรณต์ขัดซ้ำ

อุปกรณ์ไฟฟ้า

1. ถ้าไม่ใช้งานเกินกว่า 2 สัปดาห์ ควรปิดระบบโดยไม่เติมน้ำลงในอ่าง ประมาณไม่เกิน 10 วันนที เพื่อไล่น้ำที่ค้างในระบบออก
2. ควรมีการตรวจสอบระบบการทำงานของ Pump และ Blower โดยช่างจากศูนย์บริการ COTTO อย่างน้อยปีละ 1 ครั้ง

การทดสอบ Breaker ก่อนใช้งานหรือเมื่ออุปกรณ์ไฟฟ้าไม่ทำงาน

1. สถานะเริ่มต้น Breaker (ELCB) จะอยู่ในตำแหน่งปิด (OFF)
2. การใช้งานให้ดัน Breaker (ELCB) ให้อยู่ในตำแหน่งเปิด (ON)
3. ทดสอบการทำงานของ Breaker (ELCB) โดยกดปุ่ม "TEST BUTTON" กระแสไฟฟ้าจะถูกตัดจากระบบ
4. สถานะ Breaker (ELCB) จะอยู่ที่ตำแหน่งปิด (OFF)
5. การใช้งานปกติให้ทำตามข้อ 2.
6. ควรทดสอบ Breaker (ELCB) ทุกๆเดือน เพื่อทดสอบการทำงานของอุปกรณ์ตัดไฟ

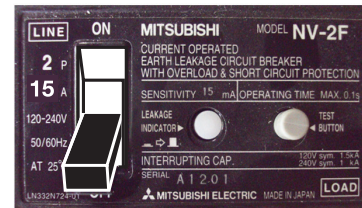

รูปแสดงตำแหน่งปิด

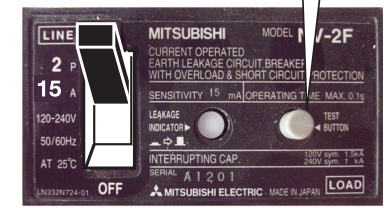

รูปแสดงตำแหน่งเปิด

■ การกำจัดถังอ่างอาบน้ำที่ชำรุดหรือยกเลิกการใช้งาน

- การรื้ออ่างอาบน้ำ ควรทำโดยช่างผู้ชำนาญการเท่านั้น
- คัดแยกส่วนประกอบที่เป็นโลหะ: พลาสติก ออกจากกัน เนื่องจากส่วนประกอบบางชิ้น สามารถนำไปประกอบใหม่ได้
- นำส่วนประกอบที่เป็นโลหะ: พลาสติก แยกนำไปขายตามประเภทของวัสดุ
- ชิ้นส่วนอ่างอาบน้ำ และอุปกรณ์ประกอบที่มีการแตกหัก มีความคม อาจทำให้เกิดอันตรายและได้รับบาดเจ็บจากการสัมผัส จึงควรระมัดระวังในการสัมผัส และการกำจัดทิ้ง
- เศษวัสดุอุปกรณ์การบรรจุอ่างอาบน้ำต่างๆ ที่เหลือจากการติดตั้งใช้งาน เช่น ก่อ่งกระดาษ ลังไม้ เศษพลาสติก และอื่นๆ ควรคัดแยกเพื่อนำกลับใช้เป็นส่วนผสมในการผลิตใหม่ (Recycle) ไม่ทิ้งลงในแหล่งน้ำ หรือแหล่งชุมชนแยกทิ้งในสถานที่ที่ทางราชการกำหนดไว้
- ควรกำจัดถังอ่างอาบน้ำด้วยวิธีการนำไปพังกลมเพื่อป้องกันการได้รับบาดเจ็บจากการสัมผัส

■ ปัญหาและการแก้ไข

ปัญหา	สาเหตุ	วิธีการแก้ไข
■ มอเตอร์ไม่ทำงาน	- ไม่มีกระแสไฟฟ้าเข้ามอเตอร์ - สายยางสวิทช์ลมหลุด สวิทช์ไม่ทำงาน - มอเตอร์ไหม้	- ตรวจสอบระบบไฟ, จุดต่อไฟฟ้า - ต่อสายยางสวิทช์ ลมให้แน่น - ตรวจสอบเช็ค / เปลี่ยนสวิทช์ลม - ตรวจสอบเช็คมอเตอร์
■ มอเตอร์ทำงานแต่ไม่มีน้ำออกจากหัวเจ็ท	- ระดับน้ำในอ่างต่ำเกินไป - ระบบทางดูดน้ำอุดตัน	- เติมน้ำในอ่างให้ถึงระดับที่แนะนำ - หากจุดดูดตันบริเวณข้อต่อต่างๆ แล้วซ่อมแซม
■ Pump น้ำ ไม่ทำงานหรือน้ำออกเบากว่าปกติ	- ระดับน้ำในอ่างต่ำเกินไป - มีเศษสิ่งสกปรกอุดตันในหัวดูด - หัวเจ็ทอุดตัน - มีอากาศรั่วเข้าที่อุดของ Pump	- เติมน้ำในอ่างให้ถึงระดับที่แนะนำ - ทำความสะอาด - ถอดหัวเจ็ทออกทำความสะอาด - ตรวจสอบยาง o-ring ของท่อดูดให้อยู่ในร่อง แล้วขันข้อต่อให้แน่น
■ Pump น้ำ เสียงดังกว่าปกติ	- สิ่งสกปรกตกค้างในใบพัดของ Pump - ลูกปืนมอเตอร์ชำรุด - มีอากาศรั่วเข้าที่อุดของ Pump	- ถอดทำความสะอาดใบพัด - ถอดเปลี่ยนลูกปืนใหม่ - ตรวจสอบยาง o-ring ของท่อดูดให้อยู่ในร่อง แล้วขันข้อต่อให้แน่น
■ ข้อต่อหัวเจ็ทรั่ว	- ข้อต่อชำรุด	- ถอดเปลี่ยนข้อต่อหัวเจ็ท
■ มอเตอร์ร้อนจัด, เบรกเกอร์ตัด	- สายไฟขนาดเล็กเกินไปหรือจุดต่อสายไฟไม่ดี	- เปลี่ยนสายไฟตามขนาดที่กำหนด - ตรวจสอบระบบไฟฟ้า
■ มอเตอร์ทำงานและหยุดในทันที	- มีสิ่งปิดปรกติที่ระบบมอเตอร์หรือระบบไฟฟ้า	- ตรวจสอบเช็คโดยช่างไฟฟ้า
■ มีน้ำรั่วที่ Pump น้ำ	- ยางกันน้ำที่ข้อต่อ Pump ชำรุด	- เปลี่ยนยางกันน้ำใหม่
■ Air blower ไม่ทำงาน	- ไม่มีกระแสไฟฟ้าเข้าชุดมอเตอร์ - มอเตอร์ไหม้ - มีสิ่งตกค้างใน Air Blower	- ตรวจสอบระบบไฟฟ้า, จุดต่อสายไฟ - ตรวจสอบเช็คชุดมอเตอร์ - ตรวจสอบเช็คและนำสิ่งติดค้างออก - ตรวจสอบเช็คสวิทช์ลมถ้าเสียหายให้เปลี่ยนใหม่

การรับประกันสินค้า

● เงื่อนไขการรับประกันสินค้า ●

- พิจารณาจากใบรับประกัน ใบเสร็จรับเงิน หรือหลักฐานอื่นๆ โดยนับจากวันซื้อ - ขาย เป็นสำคัญ บริษัทฯ ไม่สามารถรับประกันสินค้าหากไม่มีเอกสารดังกล่าว
- เงื่อนไขการรับประกันครอบคลุมเฉพาะตัวสินค้าตามสภาพการใช้งานปรกติเท่านั้น ไม่รวมถึงความเสียหายจากการขนส่ง การผูกเรือนเนื่องจากสารเคมี การบำรุงรักษาที่ไม่ถูกต้อง การติดตั้งที่ไม่ถูกวิธีและความเสียหายจากภัยธรรมชาติ
- หากพบว่าสินค้าที่อยู่ในระยะประกันไม่สามารถใช้งานได้อันเนื่องมาจากความชำรุด บริษัทฯ จะซ่อมแซมหรือเห็นสมควรเปลี่ยนเฉพาะอะไหล่หรือตัวสินค้าเท่านั้น โดยความรับผิดชอบจะไม่ครอบคลุมถึงความเสียหายหรือค่าใช้จ่ายอื่น ๆ นอกเหนือจากตัวสินค้า
- กรณีสินค้าพ้นเงื่อนไขการรับประกัน จะต้องแจ้งอัตราค่าบริการและค่าใช้จ่ายอื่น ๆ ให้ลูกค้าทราบ และได้รับความยินยอมจากลูกค้าก่อนดำเนินการใด ๆ

● ระยะเวลาการรับประกันสินค้า ●

ประเภทสินค้า	การรับประกัน	ระยะเวลาประกัน
อ่างอาบน้ำอะครีลิก	เฉพาะตัวอ่างอะครีลิก	5 ปี
	อุปกรณ์อื่นๆ	1 ปี

หมายเหตุ

- ก่อนการติดตั้งสินค้าทุกประเภท แนะนำให้ตรวจสอบวิธีการติดตั้งและระยะของอุปกรณ์ประกอบ ติดตั้งต่างๆ จากคู่มือการติดตั้ง เพื่อให้ได้ระยะที่ถูกต้องสามารถใช้งานได้
- ทางบริษัทฯ ขอสงวนสิทธิ์ความรับผิดชอบสินค้าที่เสียหายจากการถดถอย/การบริการ หรือเปลี่ยนแปลงข้อมูลใด ๆ โดยมีต้องแจ้งให้ทราบล่วงหน้า

● อัตราค่าบริการ ●

- สำหรับสินค้าที่อยู่ในระยะประกัน ฟรี ค่าพาหนะเดินทางเข้าบริการ และฟรี ค่าอะไหล่โดยพิจารณาจากสภาพการใช้งานปรกติและปัญหาที่เกิดจากคุณภาพสินค้าเท่านั้น
- กรณีสินค้าพ้นเงื่อนไขการรับประกัน คิดค่าพาหนะเดินทางเข้าบริการ
- กรณีปัญหาไม่ได้เกิดจากคุณภาพสินค้าตามสภาพการใช้งานปรกติ คิดค่าอะไหล่ - ค่าบริการตามราคาที่กำหนด

CONTENT

■ Pre-installation Guideline	E-1
■ Safety Instructions	E-1
■ Guideline for Safe Installation	E-1
■ Guideline for Safe Usage	E-2
■ Bathtub Dimensions / Drainpipe Connection	E-3
■ Whirlpool / Airpool-Whirlpool Electric System Installation	E-4
■ Steps in Whirlpool / Airpool Bathtub Installation	E-5-6
■ Bathtub Usage	E-7
■ Using Whirlpool / Airpool-Whirlpool Bathtub	E-7-8
■ TOUCH PAD Guide	E-8
■ Bathtub Maintenance	9
■ Bathtub Disposal	9
■ FAQ	E-10
■ Warranty	E-11

เก็บไว้กับผู้ใช้สินค้า

ใบรับประกันสินค้า / WARRANTY CARD

ใบรับประกันเลขที่ _____

สินค้า _____ รุ่น _____ (ตามที่ระบุในใบเสร็จรับเงิน)

ชื่อผู้ซื้อ _____ นามสกุล _____

บ้านเลขที่ _____ หมู่ที่ _____ ซอย _____ ถนน _____

ตำบล / แขวง _____ อำเภอ / เขต _____ จังหวัด _____

รหัสไปรษณีย์ _____ โทรศัพท์ _____ E-mail _____

(โปรดประทับตราร้านค้า) ชื่อจากร้าน/จังหวัด _____ วัน/เดือน/ปี ที่ซื้อ _____

รับประกันสำหรับผู้ซื้อและใช้งานในประเทศไทยเท่านั้น

COTTO[®]

ส่งคืนบริษัท

ใบรับประกันสินค้า / WARRANTY CARD

ใบรับประกันเลขที่ _____

สินค้า _____ รุ่น _____ (ตามที่ระบุในใบเสร็จรับเงิน)

ชื่อผู้ซื้อ _____ นามสกุล _____

บ้านเลขที่ _____ หมู่ที่ _____ ซอย _____ ถนน _____

ตำบล / แขวง _____ อำเภอ / เขต _____ จังหวัด _____



รหัสไปรษณีย์ _____ โทรศัพท์ _____ E-mail _____

(โปรดประทับตราร้านค้า) ชื่อจากร้าน/จังหวัด _____ วัน/เดือน/ปี ที่ซื้อ _____

รับประกันสำหรับผู้ซื้อและใช้งานในประเทศไทยเท่านั้น

COTTO[®]

■ Pre-installation Guidelines





	<ul style="list-style-type: none"> Homeowner, fitter and distributor should check to make sure that contents in the package is accurate Should you find any defects, please notify our agent or the manufacturer immediately
	<ul style="list-style-type: none"> Do not throw or hit the bathtub and strictly observe the warning on the package Do not remove any parts of the content while transporting Avoid hitting the bathtub with solid object which may cause damage Do not lift the drainage part of the bathtub since it may result in damage
	<ul style="list-style-type: none"> Please read the installation manual carefully before beginning the installation process Keep away from cigarette, flammable objects or sparks from welding process Acidic chemicals may damage the bathtub surface

■ Safety Guidelines









Please follow the safety guidelines below

Please read the instruction carefully before installing and using the bathtub as strictly follow the safety guideline





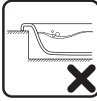









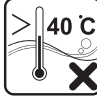

Symbols and Descriptions used in the manual

Symbol	Description
	This symbol indicates that if this information is ignored the possibility that serious personal injury may occur
	This symbol indicates that if this information is ignored, the possibility of personal injury or material damage may occur
	This symbol indicates the process that is prohibited during installation and usage
	This symbol indicates the process that is necessary to follow during installation and usage

■ Guideline for Safe Installation

		<ul style="list-style-type: none"> Floor Structure must be able to support the weight of the bathtub and its water content Installation must be done only by experts Installation of Safety Circuit Breaker is strongly recommended Ground wire must be connected 	
		<ul style="list-style-type: none"> Before installation, pull protection film off to examine all the defects and put it back during installation to protect against footprint or equipment used during installation 	
		<ul style="list-style-type: none"> Avoid hanging your bathtub by its rim without any supporting frame Do not lift the bath by the plumbing at any time; handle by the shell only 	 

■ Guideline for Safe Usage

		<ul style="list-style-type: none"> Beware of slippery during usage due to wet bathtub 	
		<ul style="list-style-type: none"> Do not permit children to use bathtub without adult supervision Do not allow any electrical appliances, e.g. hairdryer, lamp, telephone, radio or television within 1.5 meter of the bathtub Do not immerse in water with temperature higher than 40°C for more than 15 minutes which may cause the risk of hypothermia Do not use the bathtub when drunk or under influence due to the risk of hypothermia 	   
		<h3>Hypothermia</h3> <p>Is a condition where body temperature rises from external heat source or the heat reduction process of the body tend to slow down.</p> <p>This may cause</p> <ol style="list-style-type: none"> Loss of strength after exiting the bathtub Drowning Danger to pregnant woman 	
		<ul style="list-style-type: none"> Always clean the bathtub after each use Tying your hair and keep away from suction head no less than 150 mm. Test the safety circuit breaker 	
		<ul style="list-style-type: none"> Do not modify any devices of the bathtub Do not use when the bathtub is damaged Do not insert any inappropriate objects into the holes of the bathtub Avoid hitting bathtub surface with other equipment Do not place burning cigarette on bathtub surface Whirlpool System cannot be use if water level is below 50 mm. Do not wet the electronic circuit Do not fill the bathtub with water higher than 60°C Harsh chemicals, sharp and abrasive objects should never be used on acrylic surfaces 	   

■ Bathtub Dimension

Weight (kg)	Volume Capacity (Litre)	W x L x H
107	239	1,200 x 1,700 x 600

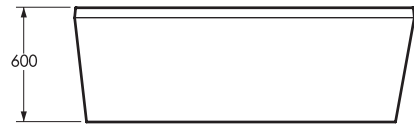
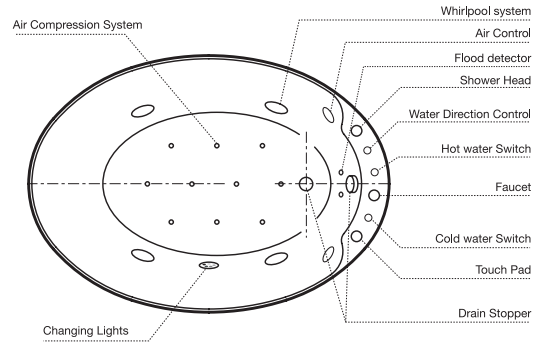
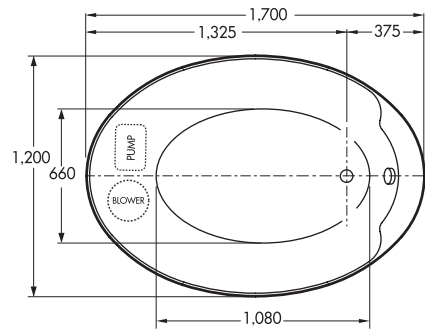

unit : mm

■ Drainpipe Connection

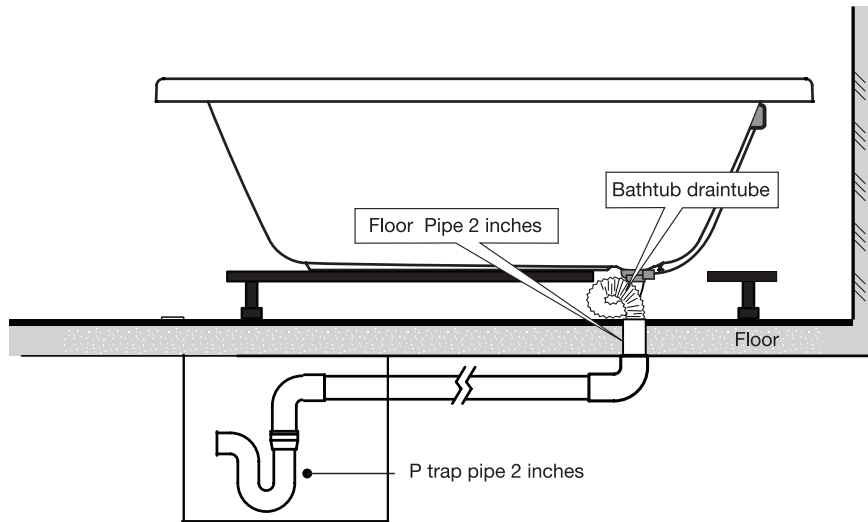

E-3

■ Electrical System Installation



Install Power Motor and Breaker (BT902 ELCB) according to specified model
Breaker (BT 902 ELCB) must be tested after installation

Model	BREAKER (ELCB)	TERMINAL LOAD	PUMP : (220-240V, 50Hz)	BLOWER : (220-240V, 50Hz)
BTW347 Paragon	10A	1	1.2 HP, 6.5A	-
BWA447 Paragon	15A	1	1.2 HP, 6.5A	0.5 HP, 1.2-1.8A

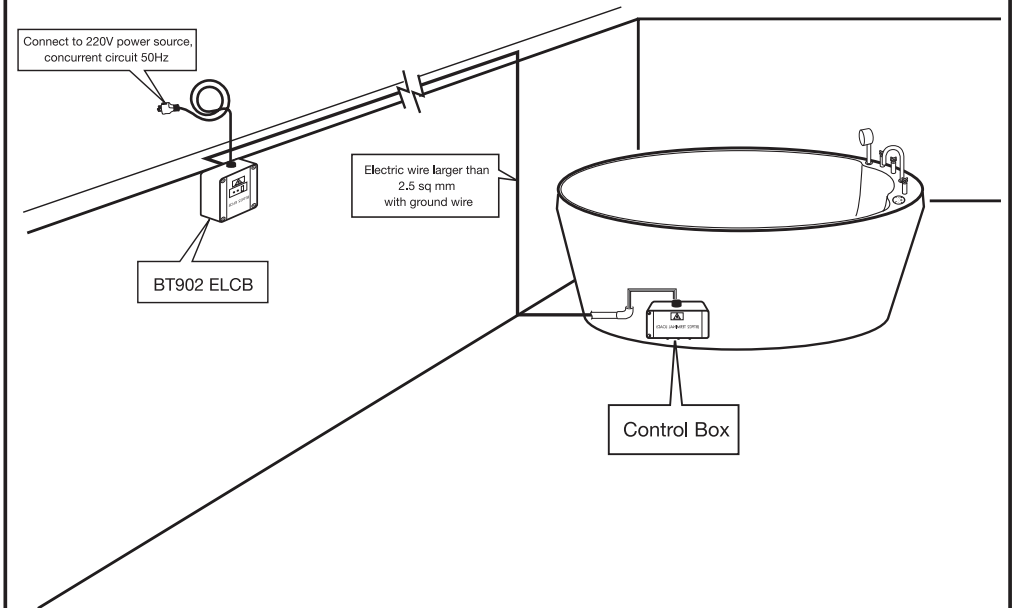

E-4

Steps in Installation of Normal Bathtub and Airpool Bathtub

1 Preparation of the Installation Site

Check the equipment as well as all the joints of the bathtub before installation to ensure no leakage

- ! When flipping the bathtub on the side to inspect joints and other equipment, insert a soft sheet underneath and use extreme care to avoid damaging the bathtub

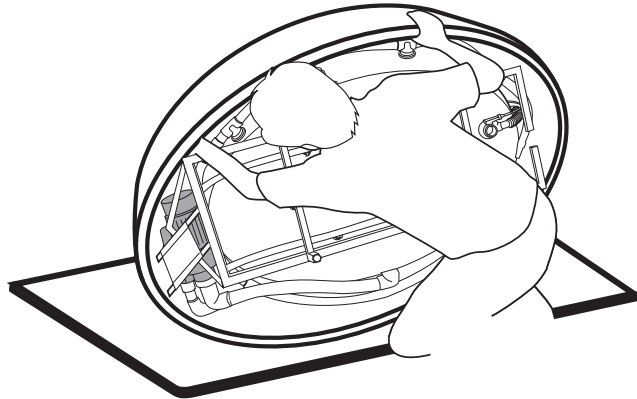

- Check the dimensions of the bathtub in order to prepare for the installation (See Bathtub dimension page 3) and drainpipe connection on page 4
- Install hot and cold water pipes (see distance of faucet connection page 3 and faucet manual for connection)
- Install circuit breaker (see electrical connection installation p.4)

- ! Fitter must install ground wire to prevent electricity leakage
Installation pattern may vary as appropriate

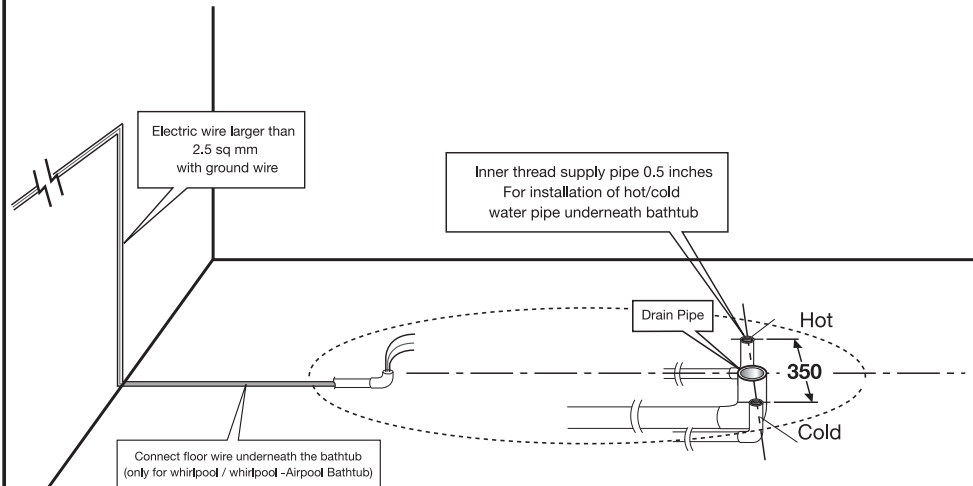

unit : mm

E-5

2 Bathtub installation

- Set the bathtub into place, adjust the level of the bathtub by using base leg and use bubble level to adjust the upper rim of the bathtub
- Install drain stopper with drainpipe, apply silicone to prevent leakage
- Test the water system and drain stopper to ensure no leakage
- Connect electrical devices to circuit breaker (Breaker ELCB) (only for Airpool Bathtub)
- Test the circuit breaker (Breaker ELCB) to ensure efficient circuit break
- Test the systems of the bathtub to ensure that they work properly and no leakage

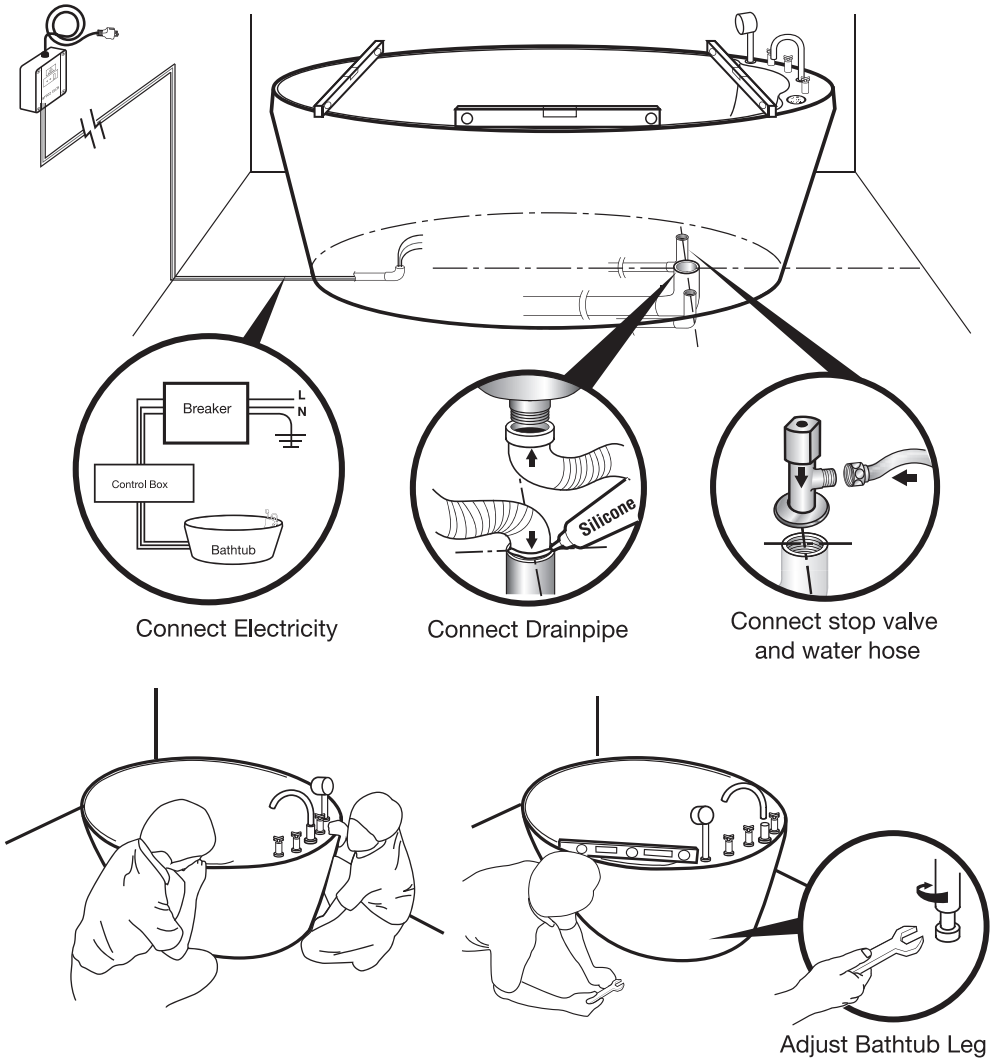

E-6

■ Bathtub Usage

■ Testing the Overflow

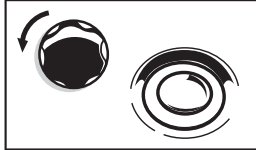

1. For pop up stopper, rotate the pop up waste control counterclockwise to close the pop up waste

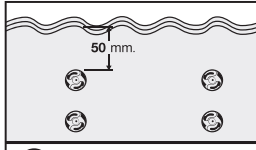

2. Let in the water until water level is 50 mm above the jet

! When mixing hot-cold water,

■ Testing the Drainage

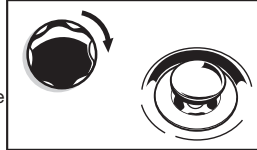

1. For pop up stopper, rotate the pop up waste control clockwise to open the pop up waste

■ Using Whirlpool / Airpool-Whirlpool Bathtub

■ Connecting Electricity

Turn on Breaker ELCB (push the switch up to ON position)

! If the electrical devices don't function properly, have an expert test the Breaker ELCB which is attached to the bathtub (see electrical devices maintenance topic)

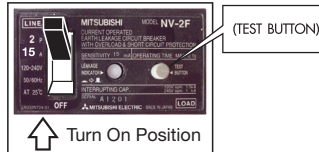

1. Using Whirlpool System

1.1 Turn On-Turn Off System

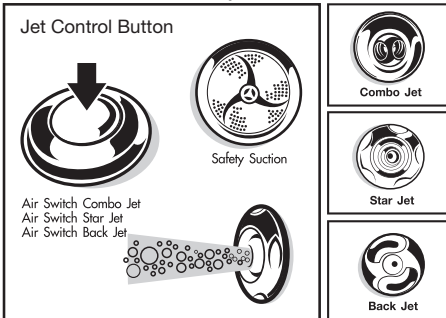

By pushing Air Switch Combo Jet button, the pump will take in the water through safety suction and push the water out through Combo jet outlet

By pushing Air Switch Star Jet button, the pump will take in the water through safety suction and push the water out through Star jet outlet

By pushing Air Switch Back Jet button, the pump will take in the water through safety suction and push the water out through Back jet outlet

1.2 Using adjusting button

1) Air Control Combo Jet – Air Control Star Jet, – Air Control Back Jet



Turn the switch button for 3 types of Air control jet counterclockwise, there will be more bubble in the water which is suitable for customer who like gentle flow



Turn the switch button for 3 types of Air control jet clockwise, there will be less bubble in the water which is suitable for customer who like soft flow

2) Back Jet



When turning Air Control Back Jet counterclockwise to create largest amount of bubble in the water, the gentleness of water flow can be adjusted by turning the Back Jet button clockwise and stop when desirable gentleness is achieved.

3) Star Jet

When turning Air Control Star Jet counterclockwise to create largest amount of bubble in the water, the gentleness of water flow can be adjusted by turning the Star Jet button clockwise and stop when desirable gentleness is achieved.



Turn the Star jet button counterclockwise, there will be more bubble in the water which is suitable for customer who like gentle flow



Turn the Star jet button clockwise, there will be less bubble in the water which is suitable for customer who like soft flow

2.Using Airpool System

When pushed open the Air Blower Switch, the system will suck in air from outside using Air Blower and let out through Air Jet Outlet

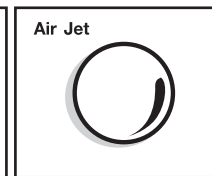
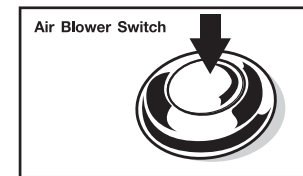

! For each model, not all buttons can be used so it is advisable to study your manual before using the bathtub.

■ Touchpad Controls

■ Airpool

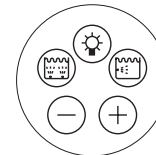

Turn Airpool on / press again to turn off.

Pulsation feature on / press again to turn off.

Function 1 : Underwater lights stay same color / press again to turn off
Function 2 : Double click for underwater lights to change color /press once to turn off.

■ Whirlpool

Turn Whirlpool on / press again to turn off.

Pulsation feature on/ press again to turn off.

Function 1 : Underwater lights stay same color / press again to turn off
Function 2 : Double click for underwater lights to change color /press once to turn off.

■ Airpool - Whirlpool

Airpool on / press again to turn off.

Whirlpool on / press again to turn off.

Press repeatedly to decrease Airpool power.

Press repeatedly to increase Airpool power.

Function 1 : Underwater lights stay same color / press again to turn off.
Function 2 : Double click for underwater lights to change color /press once to turn off.

■ Bathtub Maintenance



Always clean the bathtub after each use, using clean water and dry with soft cloth
Otherwise, oily stain and soap may accumulate on the surface which may be difficult to clean.

Outer Surface

1. Hard water may accumulate and leave stain on the surface. Use soft cloth or sponge dip in soap water to clean
2. For scratches or cigarette stain with depth less than 2 mm., use sandpaper no.1000/2000 to scrub the surface and apply car polish

Electrical Devices

1. If not in use for more than 2 consecutive weeks, the system should be opened for 1 minute without letting the water into the tub
2. Pump and Blower system should be checked by COTTO professional at least once a year

Testing Breaker before using or when electrical device not function

1. Breaker (ELCB) position must be in the OFF position
2. To use, push Breaker (ELCB) position must be in the ON position
3. Test Breaker (ELCB) by pressing TEST BUTTON, electricity will be cut off from the system
4. Breaker (ELCB) position must be in the OFF position
5. For normal use, refer to no.2
6. Breaker ELCB should be tested every 2 months to ensure safety



■ Damaged Bathtub Disposal

- Removal of old bathtub should only be done by professionals
- Separate metal and plastic components apart from each other since some of the components may be reused.
- Sell each type of components separately
- Damaged bathtub components and supplementary materials may have sharp edges which may cause injury so please handle and dispose of with caution
- Garbage such as paper boxes, wooden crates or others should be separated in order to recycle.
Do not dispose them into waterways and only dispose at places designated by officials
- Damaged bathtub should be buried in order to avoid injury.

■ FAQ & SOLUTIONS

Problems	Causes	Solutions
■ Motor not working	- Motor doesn't receive electricity - Wind switch hose disconnect - Switch not working - Burned up motor	- Check electrical system, electricity joint - Tighten wind switch hose - Check/ Replace wind switch - Check motor
■ Motor is working but no water coming out from jet	- Water level in the bathtub is too low - Clogged up water suction	- Fill up more water - Find the clogged up point especially joints and fix
■ Water Pump not working or water is too soft	- Water level in the bathtub is too low - Dirt accumulated in the suction - Clogged up water suction - Air leak into suction hose of the pump	- Fill up more water - Clean the bathtub - Remove jet switch and clean - Check the o-ring of the hose and tighten the joint
■ Water pump works louder than usual	- Dirt accumulate in the propeller - Damaged motor bearing - Air leak into suction hose of the pump	- Clean up the propeller - Replace motor bearing - Check the o-ring of the hose and tighten the joint
■ Leak joint of the jet switch	- Damaged joint	- Replace joint
■ Overheated motor Breaker activate	- Wire is too small or electrical joint is damaged	- Replace wire - Check electrical system
■ Motor work and stop immediately	- Motor or electricity malfunction	- Check by expert
■ Water Pump leakage	- Damaged waterproof rubber at pump joint	- Replace
■ Air Blower not working	- No electricity in motor - Burned up motor - Dirt in Air Blower	- Check electrical system, electrical joint - Check motor - Clean up Air Blower - Check wind switch and replace if necessary

Warranty

● Warranty Condition ●

1. Consider warranty card, receipt or other evidences starting from the day of purchase. The company cannot provide warranty of the product without such evidences as mentioned
2. This warranty only covers the normal condition of the product and does not apply to or cover defects, damage or failure caused by the freight carrier, installer, user or other person, or resulting from, without limitation, any of the following: improper handling, modification of any type, improper installation, misuse, incorrect operation, lack of proper routine maintenance, the use of improper cleaners or abrasives, accidents or acts of God. Nor does it apply to effects of normal wear and tear.
3. The company reserves the right to fix or replace only spare parts or products without any other damage or other expenses aside from the product itself
4. If the product warranty expires, the company will inform the rate of service and other expenses and ask for customer's consent before proceeding to do anything

● Warranty Period ●

Type of Product	Warranty	Warranty Period
Acrylic Bathtub	Only acrylic bathtub Other equipment	5 years 1 year

Remarks:



Before any installation, please check the installation method from the manual in order to ensure proper installation
The company reserves the right to alter the information without prior notice





● Service Rate ●





1. For product within warranty, Free travel charge and Free spare parts (considering the normal working condition and problem from quality of product only)
2. If product is not within warranty period, there will be travel charge for service
3. If problem doesn't come from quality of product, spare parts and service are charged according to determined rate.













目录

■ 安装前保养说明	C-1
■ 安全至上	C-1
■ 安装时安全上的注意事项	C-1
■ 使用时安全上的注意事项	C-2
■ 浴缸的规格 / 排水管道的设置	C-3
■ 冲浪式按摩系统和混合式按摩系统的电路安装	C-4
■ 冲浪式按摩浴缸和混合式按摩浴缸的安装步骤	C-5-6
■ 浴缸的使用	C-7
■ 冲浪式按摩系统和混合式按摩系统的使用	C-7-8
■ 触摸面板(TOUCH PAD) 的按键功能	C-8
■ 浴缸的保养	C-9
■ 破旧或废弃浴缸的处理	C-9
■ 故障与排除	C-10
■ 产品保修	C-11

■ 安装前保养说明	
	<ul style="list-style-type: none"> 请用户、工程人员和经销商核对包装内的产品及其零部件是否正确、齐全。 如发现有任何失误请立即通知经销商或生产厂商
	<ul style="list-style-type: none"> 请严格遵照包装箱上的提示操作，不得投掷或撞击浴缸。 搬运时不得取下包装材料的任何配件。 提防浴缸与硬物发生碰撞，以免造成浴缸损坏。 搬运时切勿手持管道部分，否则将会造成损坏。
	<ul style="list-style-type: none"> 安装前请先仔细阅读本安装手册。 提防烟灰等明火或焊接时溅落的火花造成浴缸表面破损。 酸类化学物质的腐蚀作用将会造成浴缸表面损伤。

■ 安全至上	
请务必遵守以下安全上的注意事项。	
为了保障用户安全，请在安装及使用前详细阅读本产品说明书，并严格遵照执行。	
说明书内的标志与意思	
标志	意思
	表示如果无视此标志而错误操作，可能造成人员死亡或重伤。
	表示如果无视此标志而错误操作，可能造成人员受伤或财产损失。
	表示在安装及使用绝对[禁止]的行为。
	表示在安装及使用时必须[强制实行]的内容。

■ 安装时安全上的注意点	
	<ul style="list-style-type: none"> 地面结构必须能承受浴缸装满水后的重量。 必须由专业人员安装。 安装断路器，以防止发生漏电事故。 安装地线。 
	<ul style="list-style-type: none"> 安装前应先撕开保护膜检查缸体是否有异常后再重新封好，以免安装时产生污垢或划痕。
	<ul style="list-style-type: none"> 禁止在没有基座承载时直接用缸边悬挂起浴缸。 搬运时需直接搬抬缸体，禁止手持水龙头或排气管。 

■ 使用时安全上的注意点	
	<ul style="list-style-type: none"> 使用浴缸时须小心防滑。 
	<ul style="list-style-type: none"> 禁止小孩在没有成人陪同下单独使用。 禁止在距离浴缸1.5米范围内使用电吹风机、台灯、电话、电视机或录音机等电器。 不宜在40度以上的温水中浸泡超过15分钟，否则或会引起体温过高。 不宜在酒醉或服药后使用，否则或会引起体温过高。    
<p>体温过高 (Hyperthermia)</p> <p>指由外界的影响、身体内部原因或散热不良引起的体温升高。体温过高或会引起下列症状：</p> <ol style="list-style-type: none"> 1) 洗完澡后感觉乏力。 2) 导致溺水。 3) 危害孕妇健康。 	
	<ul style="list-style-type: none"> 每次使用后均应及时清洗干净。 使用前应包好头发，且使用时头发应离吸水口至少150毫米（6英寸）。 按电气设备护理内规定方式检测漏电保护装置。 
	<ul style="list-style-type: none"> 造浴缸的任何零部件。 禁止使用有故障或破损现象的浴缸。 请勿用任何物品塞住浴缸的孔道。 禁止用硬物、重物撞击缸体。 请勿将点着的香烟等明火放在浴缸上。 水位低于喷头边缘50毫米（2英寸）时不得使用冲浪式按摩。 请勿让水分进入触摸面板。 禁止将温度60度以上的热水直接倒入浴缸，以免令浴缸表面受损。 禁止使用会令浴缸表面受损的材料或清洁剂清洗浴缸。     

浴缸的规格

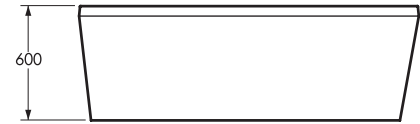
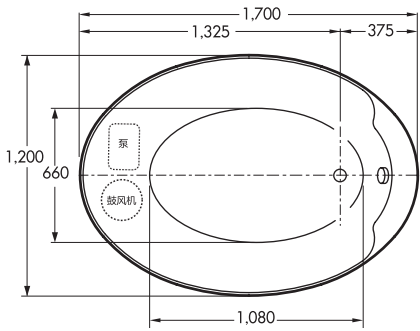

浴缸重量 (公斤)	蓄水量 (公升)	宽 x 长 x 高
107	239	1,200 x 1,700 x 600

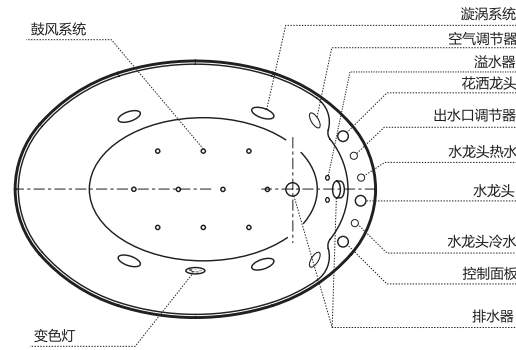

单位：毫米

排水管道的设置

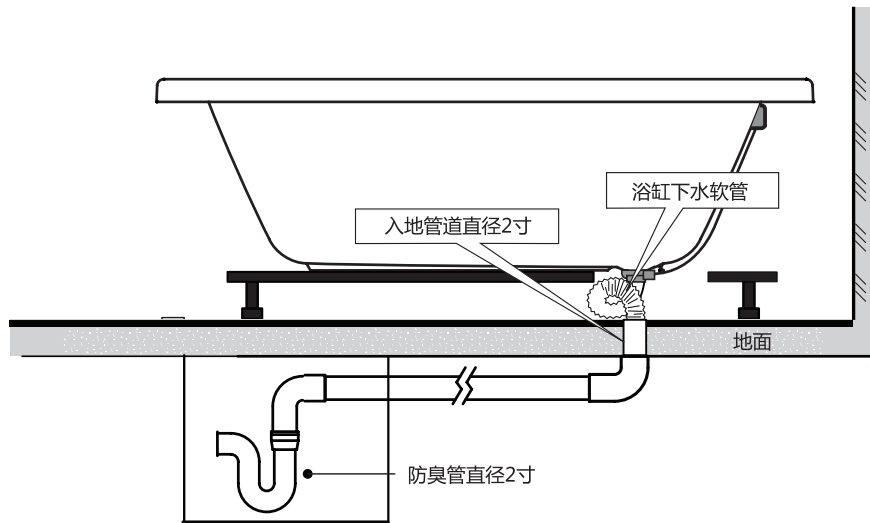

C-3

冲浪式按摩系统和混合式按摩系统的电路安装



- 需按不同型号的规定安装相应的电源供应器和漏电断路器 (BT902 ELCB)
- 按电气设备保养专题内规定安装好漏电断路器 (BT902 ELCB)后需先进行电路检测

型号	漏电断路器	终端负载	泵 (220-240V, 50Hz)	鼓风机 (220-240V, 50Hz)
BTW347 帕拉宫	10A	1	1.2 HP, 6.5A	-
BWA447 帕拉宫	15A	1	1.2 HP, 6.5A	0.5 HP, 1.2-1.8A

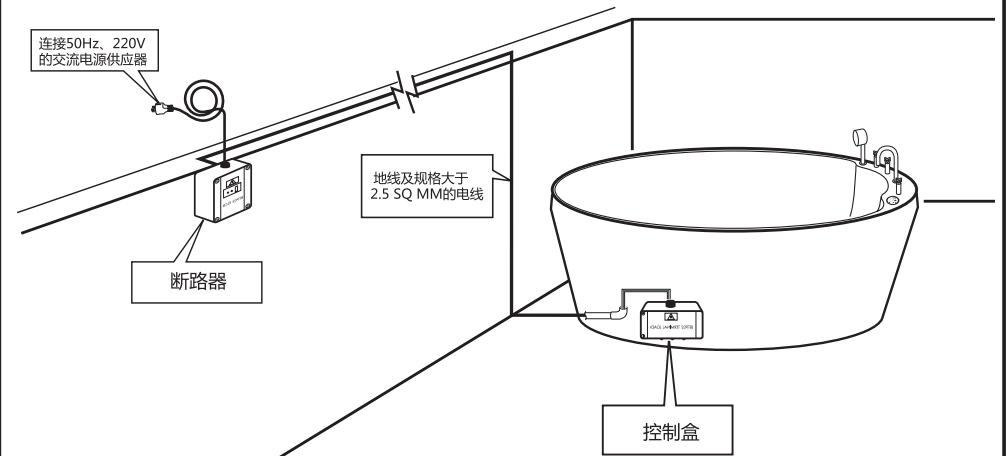

C-4

■ 冲浪式按摩浴缸和混合式按摩浴缸的安装步骤

1 安装场所的处理

- 安装前须先检查浴缸各零部件、管道接头有无异常，以防止渗漏。

❗ 检查浴缸底部的各种零部件和接头时须先在地面垫上质软、干净的支撑物，再小心翻转浴缸，使其底部朝上，以免发生损坏或破损。

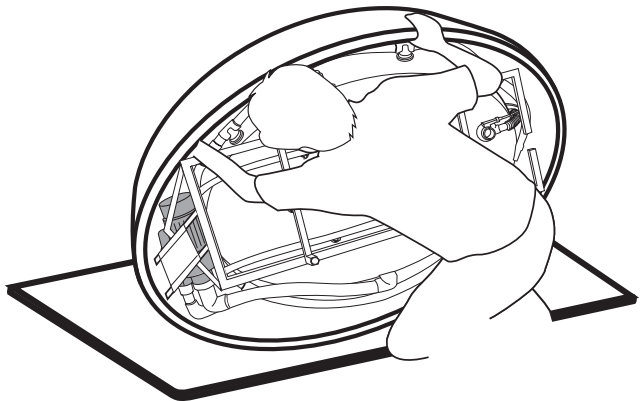

- 测量浴缸的规格，以便对安装处进行地面防水处理（浴缸规格见第3页）。
- 使用分离式水龙头时在浴缸底部安装冷、热水管（参照浴缸规格及水龙头安装手册）。
- 根据第4页内电气系统安装步骤安装漏电断路器（Breaker）。

❗ 为了保障用户用电安全，请电工人员务必安装地线。
浴缸的安装方式可按实际需求更改。

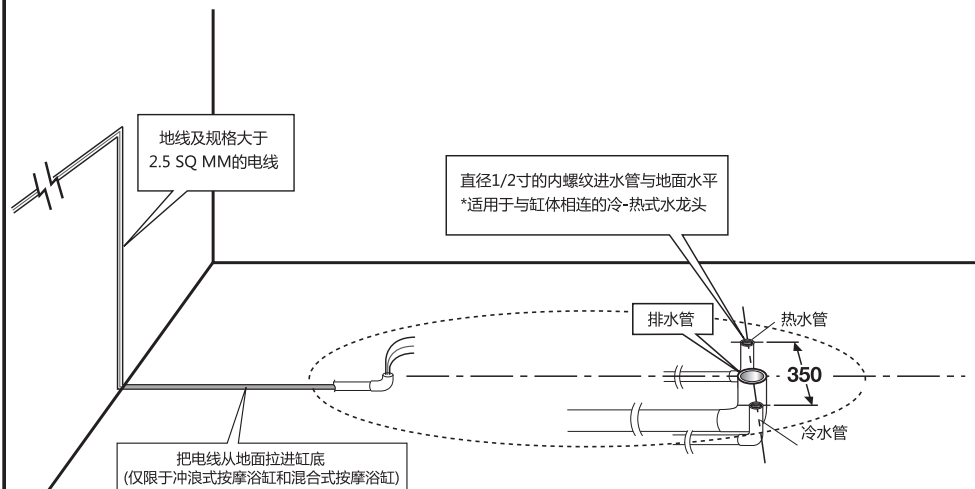

单位：毫米

C-5

2 浴缸的安装

- 将浴缸搬到准备安装的位置，借助放置在浴缸上沿的水平仪调整支撑脚至浴缸水平。
- 在地面的内螺纹进水管上安装冷热水截止阀并连接好进水管（适用于安装与缸体相连的水龙头）。
- 将排水器与排水管连接好，打上密封胶以防漏水。
- 测试浴缸的进水 - 排水系统和排水器，确保没有任何渗漏。
- 将电路接入漏电断路器(Breaker ELCB) 中。
- 测试漏电断路器(Breaker)，确保电气系统发生故障时能正常发挥保护功能。
- 测试浴缸的各项功能是否工作正常，有无渗漏现象。

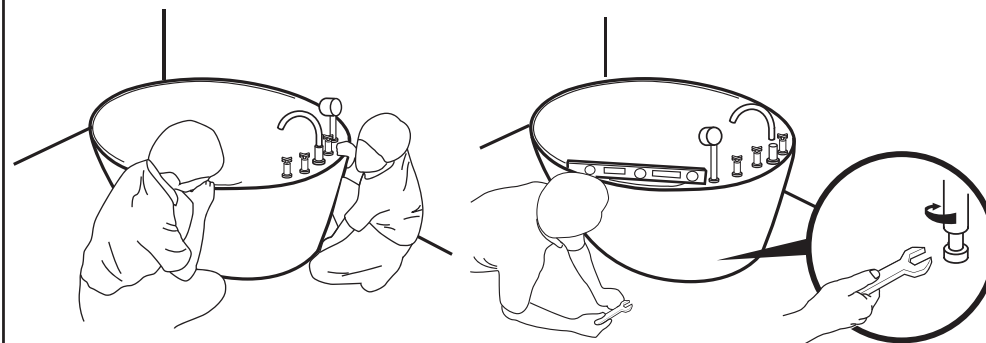
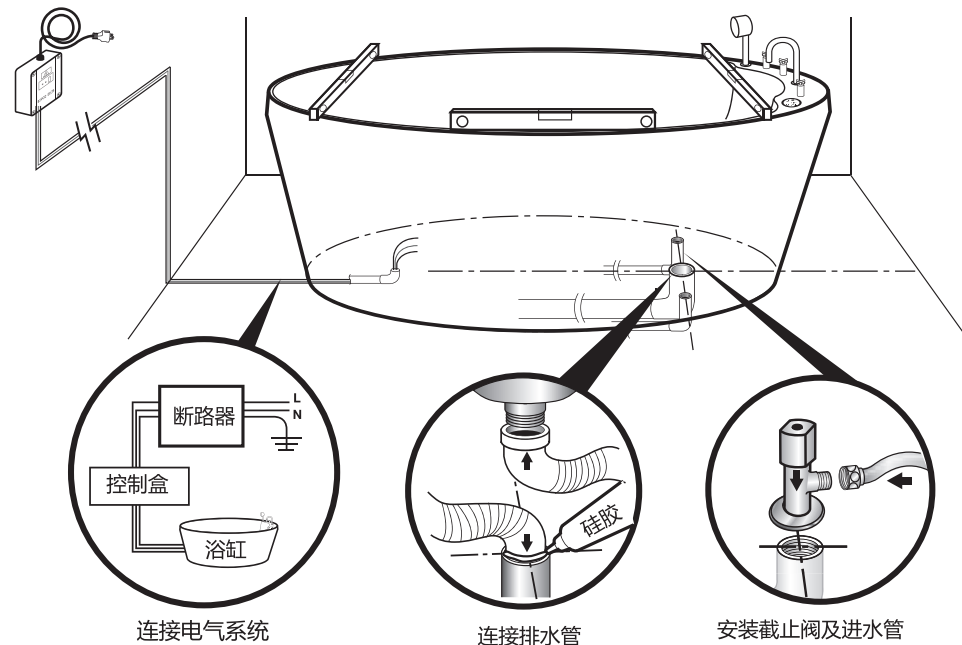

调节支撑脚

C-6

浴缸的使用

蓄水时

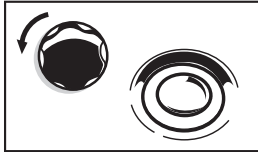

1. 弹跳式排水器
按逆时针方向旋转控制旋钮，使排水器处于关闭状态。

排水时

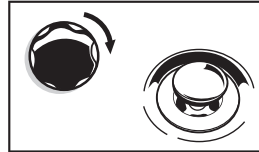

1. 弹跳式排水器
按顺时针方向旋转控制旋钮，使排水器处于打开状态。

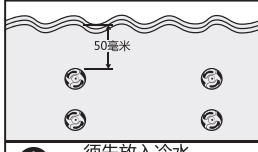

在浴缸内注入清水，水位必须高于喷头上缘至少50毫米（2英寸）。



须先放入冷水后再加热水。

冲浪式按摩系统和混合式按摩系统的使用

电路的连接

将漏电断路器(ELCB) 开关推至连接状态 (开关置于ON)。



如电气设备不运转，应立即请专业技术员检测连接浴缸的漏电断路器(ELCB)，具体参照电气设备保养专题。



1. 冲浪式系统的使用

1.1 系统的开-关

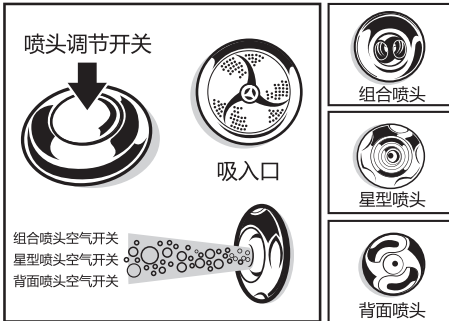

启动组合喷头空气开关后水泵开始运转，水从吸水口吸入，再从喷头中央出口喷出。

启动星型喷头空气开关后水泵开始运转，水从吸水口吸入，再从喷头中央出口喷出。

启动背面喷头空气开关后水泵开始运转，水从吸水口吸入，再从喷头中央出口喷出。

1.2 系统的调节

1) 组合喷头空气调节、星型喷头空气调节、和背面喷头空气调节

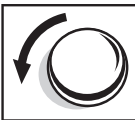

按逆时针方向旋转上述三种喷头可增加水中的空气量，适合喜欢水流细腻柔和的用户。



按顺时针方向旋转上述三种喷头可减少水中的空气量，适合喜欢水流轻柔的用户。

2) 背面喷头



按逆时针方向旋转背面喷头将空气量调至最大后可反方向旋转喷头以调节水力的强度，得到满意的强度后停止转动即可。

3) 星型喷头

按逆时针方向旋转星型喷头将空气量调至最大后可反方向旋转喷头以调节水力的强度，得到满意的强度后停止转动即可。



按逆时针方向旋转星型喷头可增加水中的空气量，适合喜欢水流细腻柔和的用户。



按顺时针方向旋转星型喷头可减少水中的空气量，适合喜欢水流轻柔的用户。

2. 空气式系统的使用方法

按下鼓风机的开关后，系统从外界吸入空气并将其压缩，然后从喷头喷出气流

鼓风机开关



空气喷头



不同型号浴缸的按键数量会有所不同，使用前请先按本说明书中的图纸详细了解该浴缸的具体配件。

触摸面板 (TOUCH PAD) 按键功能

空气式按摩系统

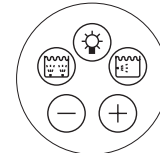

按一次键：空气式系统开始运转 / 再按一次：关闭系统

按一次键：系统定时运转 / 再按一次：关闭系统

(功能一)按一次键：开启水底灯、灯光不变色 / 再按一次：关闭水底灯
(功能二)连续按两次键：开启水底灯、灯光变色 / 再按一次：关闭水底灯

冲浪式按摩系统

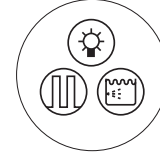

按一次键：冲浪式系统开始运转 / 再按一次：关闭系统

按一次键：系统定时运转 / 再按一次：关闭系统

(功能一)按一次键：开启水底灯、灯光不变色 / 再按一次：关闭水底灯
(功能二)连续按两次键：开启水底灯、灯光变色 / 再按一次：关闭水底灯

混合式按摩系统

按一次键：空气式系统开始运转 / 再按一次：关闭系统

按一次键：冲浪式系统开始运转 / 再按一次：关闭系统

可按住键不放，使空气系统的运转减弱

可按住键不放，使空气系统的运转增强

(功能一)按一次键：开启水底灯、灯光不变色 / 再按一次：关闭水底灯
(功能二)连续按两次键：开启水底灯、灯光变色 / 再按一次：关闭水底灯

浴缸的使用

蓄水时

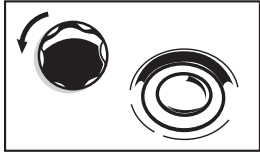

1. 弹跳式排水器
按逆时针方向旋转控制旋钮，使排水器处于关闭状态。

排水时



1. 弹跳式排水器
按顺时针方向旋转控制旋钮，使排水器处于打开状态。

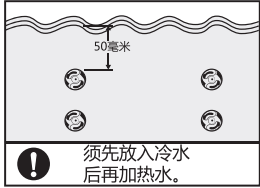

在浴缸内注入清水，水位必须高于喷头上缘至少50毫米（2英寸）。

❗ 须先放入冷水后再加热水。

冲浪式按摩系统和混合式按摩系统的使用

电路的连接

将漏电断路器(ELCB) 开关推至连接状态(开关置于ON)。



如电气设备不运转，应立即请专业技术员检测连接浴缸的漏电断路器(ELCB)，具体参照电气设备保养专题。

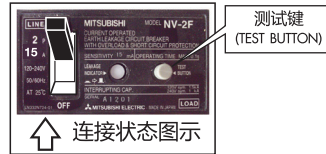

1. 冲浪式系统的使用

1.1 系统的开-关

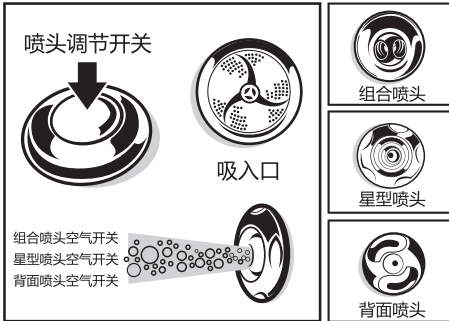

启动组合喷头空气开关后水泵开始运转，水从吸水口吸入，再从喷头中央出口喷出。

启动星型喷头空气开关后水泵开始运转，水从吸水口吸入，再从喷头中央出口喷出。

启动背面喷头空气开关后水泵开始运转，水从吸水口吸入，再从喷头中央出口喷出。

1.2 系统的调节

1) 组合喷头空气调节、星型喷头空气调节、和背面喷头空气调节



按逆时针方向旋转上述三种喷头可增加水中的空气量，适合喜欢水流细腻柔和的用户。



按顺时针方向旋转上述三种喷头可减少水中的空气量，适合喜欢水流轻柔的用户。

2) 背面喷头



按逆时针方向旋转背面喷头将空气量调至最大后可反方向旋转喷头以调节水力的强度，得到满意的强度后停止转动即可。

故障与排除

故障现象	故障原因	排除方法
■ 电机不运转	- 没有电流 - 气压开关的软管没连好 - 气压开关不运转 - 电机烧毁	- 检查电气系统、电线连接点 - 接上气压开关的软管 - 检测或更换气压开关 - 检测电机
■ 电机运转，但喷头不喷水	- 缸内水位太低 - 回水系统堵塞	- 将水量加至建议水位 - 找出堵塞的部件并拧下清理
■ 水泵不运转，或运转但出水量少	- 缸内水位太低 - 回水器被杂物堵塞 - 喷头堵塞 - 水泵的吸入管道漏气	- 将水量加至建议水位 - 清理回水器 - 拧下喷头清理 - 查看吸入管的橡胶密封圈是否固定在沟槽内，拧紧各个连接件
■ 水泵运转时声音变大	- 水泵的扇叶有脏物附着 - 电机轴承损坏 - 水泵的吸入管道漏气	- 清洗扇叶 - 更换轴承 - 查看吸入管的橡胶密封圈是否固定在沟槽内，拧紧各个连接件
■ 喷头连接件渗漏	- 连接件损坏	- 更换喷头连接件
■ 电机过热，漏电断路器跳闸	- 电线太细 - 或电线连接不良	- 按规定的尺寸更换电线 - 检查电路系统
■ 电机开始运转后马上停止	- 电机或电气系统异常	- 请专业电工检测
■ 水泵漏水	- 水泵连接处的防水密封圈损坏	- 更换防水密封圈
■ 鼓风机不运转	- 电机没有电流 - 电机烧毁 - 鼓风机内有异物	- 检查电气系统、电线连接点 - 检测电机 - 检查并清除异物 - 检测气压开关并及时更换

产品保修

● 产品保修服务条款 ●

1. 按消费者提供的保修单、收据或有效发票及单据上的购买日期为准。如不能提供有效凭证，本公司将不予提供保修服务。
2. 本公司仅对在正常使用范围内的产品提供保修服务，不包括运输过程中造成的损坏、化学物质造成的腐蚀、不当的保养和错误的安装、以及自然灾害造成的损坏或损毁。
3. 保修期内的产品如因质量问题导致不能正常使用，本公司将根据具体情况进行修理、更换配件或产品，但不对该产品以外的其他任何财产损失或费用承担责任。
4. 如产品已超出保修范围，维修前本公司会预先通知客户收费状况和价格，取得客户同意后再进行维修。

● 保修期限 ●

产品种类	保修范围	保修期
亚克力浴缸	仅限亚克力浴缸缸体	5年
	其他零部件	1年

备注：

- 进行任何产品的安装前均应先阅读安装方法并测量相关零部件的尺寸，以确定正确的安装位置。
- 本公司对产品在进行拆除或服务过程中遭受的损坏不承担责任，并保留对公司所有资料进行更改的权力，恕不另行通知。

● 服务费 ●

1. 产品保修期内免收上门服务费，如在正常使用范围内的产品存在质量问题，本公司将免收材料费。
2. 如产品已超出保修范围，本公司将酌收上门服务费。
3. 如因客户使用不当而造成损坏者，本公司将按服务收费标准收取材料费和服务费。

บริษัท สยามชานิการีแเวอร์อินดัสทรี จำกัด

COTTO STUDIO กรุงเทพฯ

36/11 ถนนวิภาวดีรังสิต แขวงสนามบึง เขตดอนเมือง กรุงเทพฯ 10210

สอบถามรายละเอียดเพิ่มเติม Call Center : 0-2521-7777 โทรสาร : 0-2551-1065

อีเมล : ctdonmuang@scg.co.th

COTTO STUDIO กรุงเทพฯ

18/8 อาคาร พีโก้ เพลส ถนนสุขุมวิท21 (อโศก) แขวงคลองเตยเหนือ เขตวัฒนา กรุงเทพฯ 10110

โทร : 0-2665-2600 โทรสาร : 0-2661-7800 อีเมล : cottoasoke@scg.co.th

COTTO STUDIO เชียงใหม่

43/5-8 โนนคำ เพลส ถนนมณเฑียร ซ.7 ต.สุเทพ อ.เมือง จ.เชียงใหม่ 50200

โทร : 0-5322-6726 โทรสาร : 0-5321-1852 อีเมล : cottochiangmai@scg.co.th

ศูนย์บริการ COTTO ภูเก็ต

107/34 หมู่ 5 ถนนสิมพลราษฎร์ ร.9 ต.รัษฎา อ.เมือง จ.ภูเก็ต 83000

โทร : 0-7626-1888 โทรสาร : 0-7626-1388 อีเมล : cottophuket@scg.co.th

ศูนย์บริการ COTTO พัทยา

131/55 หมู่ 9 ต.หนองปรือ อ.บางละมุง จ.ชลบุรี 20150

โทร : 0-3841-6222 โทรสาร : 0-3841-2922 อีเมล : ctpattaya@scg.co.th

ศูนย์บริการ COTTO ขอนแก่น

291/23-24 ถนนมิตรภาพ ต.ในเมือง อ.เมือง จ.ขอนแก่น 40000

โทร : 0-4322-0555 โทรสาร : 0-4322-0066

บริษัท เอสซีจี เอ็กซ์พีเรียนซ์ จำกัด



1444 ถนนประดิษฐ์มนูธรรม (เลี่ยงทางด่วน เอกมัย-รามอินทรา) แขวงคลองจั่น เขตบางกะปิ กทม. 10240

โทร : 0-2101-9922 โทรสาร : 0-2101-9933

อีเมล : contactus@scgexperience.co.th www.scgexperience.co.th

หาซื้อได้ที่  HOME MART  Authorized Dealer

 SCG  Authorized Dealer

 HOME MART

และร้านค้าวัสดุก่อสร้างชั้นนำ

สอบถามรายละเอียดเพิ่มเติม HOME MART Call Center 0-2586-2222

หรือ www.homemart.co.th

COTTO